

**PULSAL.RU**

**+7 (812) 603-40-33**

 **VIMAR**

КАТАЛОГ  
русский

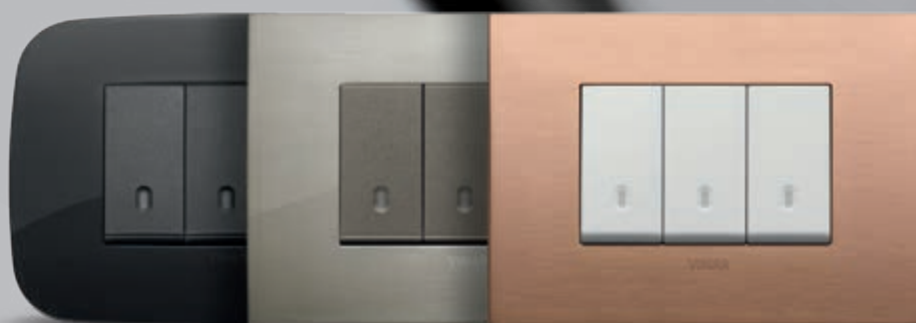

**ARKÉ**



# Современность серии Arké демонстрирует ее новую суть.

Удачный синтез дизайна и технологического прогресса.

Отчетливая индивидуальность. Простота и характерность. Arké Metal создана для тех, кто предпочитает креативные решения интерьеров и всегда стремится следовать самым актуальным тенденциям.



ARKÉ

## ARKÉ и ARKÉ METAL

Две базовых версии, позволяющих идеально вписывать изделия в стиль любого помещения.

От белого цвета, простого и никогда не выходящего из моды, который отлично подходит к любым интерьерам, до других решений, изящных и проработанных с особой тщательностью. Серия Arké выражает собой энергичный характер современной жизни, обеспечивая отлично сбалансированный эффект.

**Белый или серый антрацит.**  
Позволяют создать единое или бихроматическое цветовое решение.

Стилевое решение завершают два цвета, над которыми не властно время. Они прекрасно подходят для любых интерьеров; сохраняя обаяние современности, они одновременно обеспечивают полную свободу совмещения с другими деталями интерьера.





### Отделка Metal.

Предназначена для интерьеров с естественными теплыми цветами.

Ярко выраженная характерность отделки Metal позволяет создавать необычные сочетания, придающие неповторимую индивидуальность стилю интерьеров, характеризующихся теплотой природных цветов.



Metal  
Elite



Metal  
Color



Alu  
Tech



Tecno  
Basic



Color  
Tech



## Материалы и варианты отделки. Каждому помещению - своя накладка.

Материалы, подобранные для обеспечения продолжительного срока службы изделий; инновационные производственные процессы и внимание к отделке, типичное для продукции с маркой Made in Italy. Идеальное сочетание, обеспечивающее отличную эстетику изделий, удачно дополняющих дизайн интерьеров с самым различным назначением.





# Metal-Elite

## Облагороженный металл

Исполнение из цинк-алюминиевого сплава, подвергнутого дополнительной обработке. Облагороженная интерпретация металлов, наиболее широко применяемых в дизайне интерьеров, которая достигается путем специальной обработки, позволяющей еще более усилить блеск материала. Четыре различных цветовых решения.

11 Обработанная щеткой медь



12 Обработанная щеткой латунь

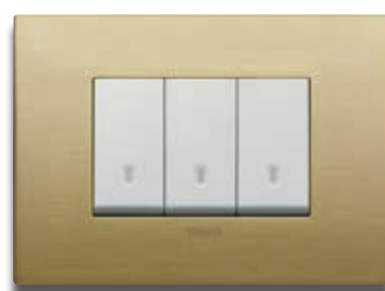

10 Никелированный черный



08 Брашированная сталь



# Metal-Color окрашенный металл

Накладки из окрашенного цинк-алюминиевого сплава - материала, который придает изделиям Arké еще более технологичный вид. Четыре различных хроматических варианта, подчеркивающих определяющую роль того или иного цвета.

13 Матовый шампань



24 Бронзовый матовый



B26 Polar матовый total look



21 Графит матовый





# Alu-Tech алюминий

Современный и технологичный материал, алюминий подчеркивает современность изделий Arké. Три различных цветовых решения подчеркивают характеристики материала: «обработанная щеткой сталь», «лава» и «темная бронза».

17 Темная бронза



16 Вулканическая лава



15 Натуральный



ARKÉ

# Тесно-Basic технополимер

Простой и стойкий материал, характеризующийся в серии Arké строгими и элегантными цветами, например, черным и белым, позволяющими создавать хроматические сочетания, не гонящиеся за сиюминутной модой.

81 Черный



84 Белый





# Color-Tech окрашенный технопolyмер

Технопolyмер, окрашенный по специальной технологии, позволяющей получать замечательный эффект металла. Такое решение отличается элегантностью и подчеркивает хайтековский стиль отделки Silver Matt и современность отделки Metal.

79 Серебро матовое



80 Metal



## ВЫБОР НОВОЙ КОНЦЕПЦИИ УСТРОЙСТВ УПРАВЛЕНИЯ ЭЛЕКТРОЭНЕРГИЕЙ.

В серии Arké реализованы все актуальные тенденции, действительные для устройств управления электроэнергией: современный дизайн; эргономичные, прочные и характеризующиеся продолжительным сроком службы выключатели; высокая надежность и простота установки. Все изделия имеют марку Made in Italy. Для тех, кто смотрит в будущее.

### ➤ Две формы с характерным профилем.

Два дизайнерских решения, вдохновленных идеей простоты. Arké Classic: правильные формы с прямыми углами и линейным профилем. Arké Round: округлые формы, характеризующиеся скругленными углами и небольшой выпуклостью.

Эти решения придают устройствам управления электроэнергией современность и определяют их новую модель: динамичную, гибкую в применении и обеспечивающую свободу сочетаний.

Большие размеры поверхностей устройств подчеркивают их геометрию и материалы; при этом достигается идеальное равновесие между простотой дизайна и тщательностью проработки деталей.

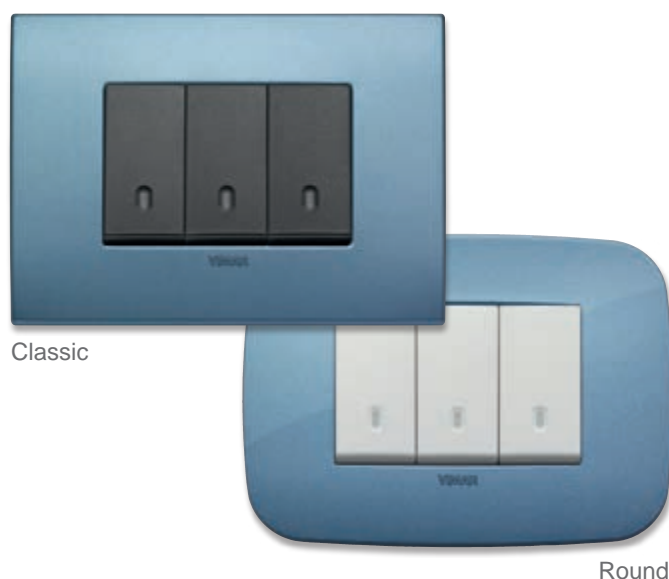

Classic

Round



### ➤ Варианты отделки - серый антрацит, белый цвет и Metal - служат для усиления неповторимости и индивидуального характера каждого помещения.

Изделия выпускаются в 3 различных исполнениях, отличительными чертами которых являются: природная элегантность серого антрацита, яркость белого цвета и ярко выраженная индивидуальность и инновационный характер отделки Metal.



## ➤ Материалы, варианты отделки и цветовые решения

Специальная обработка, ярко выраженный инновационный подход и внимание к отделке, характерное для изделий с маркой Made in Italy. Выбор материалов для серии Arké основан на указанных выше принципах; при этом они удовлетворяют жестким требованиям в отношении прочности, экологичности производства, износостойкости краски и безупречному эстетическому эффекту, получаемому благодаря двухкомпонентному литью. А различные цветовые решения позволяют изделиям гармонично смотреться в интерьерах, имеющих самые различные назначения.

Reflex

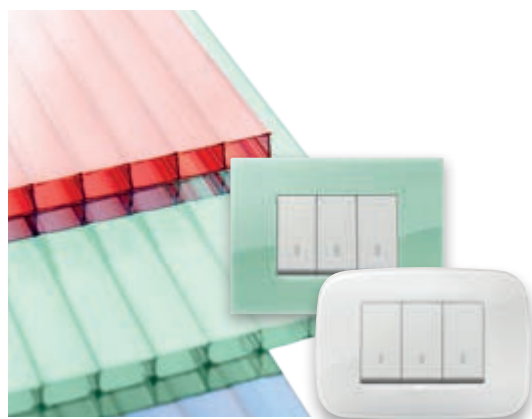

Технополимер



метал

дерева

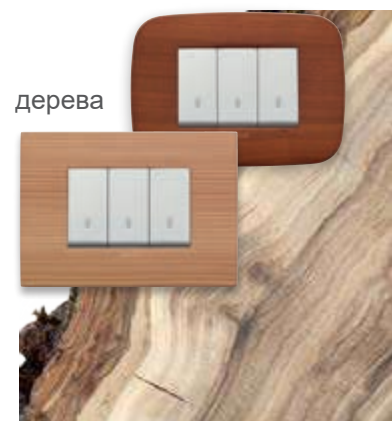

## ➤ Эргономичные клавиши.

Разработаны для обеспечения моментальной подачи электроэнергии, а точность и бесшумность их работы удовлетворяют любым функциональным требованиям. Двойная, едва заметная глазу, выпуклость клавиш делает их приятными на ощупь.

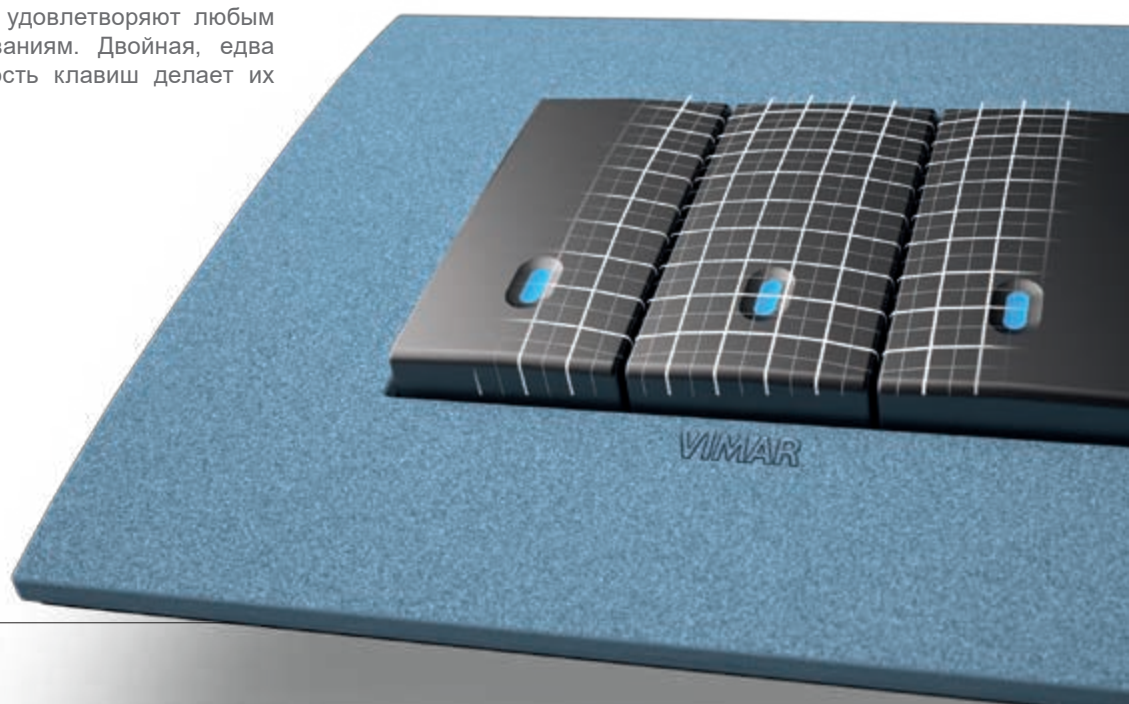

## ARKÉ CLASSIC.

Накладка со строгим дизайном, характеризующимся четкими углами и линейным профилем. Более строгий и технологичный облик подчеркивается такими материалами как алюминий, металл и технополимеры, выполненными во множестве цветовых вариантов.

 большие  
размеры

 технологичный  
облик

 широкий цветовой  
ассортимент



**Metal-Elite**  
Металл Благородный



**Metal-Color**  
Окрашенный металл



**Wood**  
Массив дерева



**Reflex Plus**  
Reflex



**Alu-Tech**  
Алюминий



**Color-Tech**  
Окрашенный технополимер



**Тесно-Basic**  
Сатинированный технополимер

### Metal-Elite

Металл Благородный



07 Золотистый

08 Брашированная сталь

09 Хромированный черный



10 Никелированный черный

11 Обработанная щеткой медь

12 Обработанная щеткой латунь

### Metal-Color

Окрашенный металл



01 Графит матовый

02 Сланец матовый

03 Серебристый

04 Титан матовый



05 Жемчужный матовый

06 Polar total look

06 Polar total look (с белой диафрагмой)

13 Матовый шампань

### Alu-Tech

Алюминий



15 Натуральный

16 Вулканическая лава

17 Темная бронза

### Wood

Массив дерева



41 Wengé

42 Вишня

43 Лиственница

### Tecno-Basic

Сатиновый технополимер



71 Черный

72 Серый



73 Слоновая кость

74 Белый

### Reflex Plus

Reflex



61 Серый дымчатый

62 Карамельный

63 Оранжевый

64 Ультрамаринный



65 Шалфей



66 Ледяной блеск



66 Ледяной блеск total look (с белой диафрагмой)



67 ЛЦвет слоновой кости

### Color-Tech

Окрашенный технополимер



75 Красный матовый

76 Синий матовый

77 Зеленый матовый



78 Золото матовое

79 Серебро матовое

80 Metal

## ARKÉ ROUND.

Исполнение с плавными формами: скругленные углы и слегка выпуклая поверхность придают мягкость стиливому решению накладок. Тщательно подобранные материалы, такие как Reflex и окрашенные технополимеры подчеркивают современный облик серии.

 плавные  
линии

 мягкость  
линий

 широкий выбор  
цветовых решений



**Metal-Color**  
Окрашенный металл



**Metal-Elite**  
Металл Благородный



**Wood**  
Массив дерева



**Reflex Plus**  
Reflex



**Color-Tech**  
Окрашенный технополимер



**Тесно-Basic**  
Технополимер



**Metal-Elite**

Металл Благородный



27 Золотистый



28 Хромированный



29 Никелированный темный



30 Никелированный матовый



11 Обработанная щеткой медь



12 Обработанная щеткой латунь

**Metal-Color**

Окрашенный металл



21 Графит матовый



22 Сланец



23 Серебристый матовый



24 Бронзовый матовый



25 Жемчужный матовый



26 Polar матовый



13 Матовый шампань

**Wood**

Массив дерева



51 Орех



52 Вишня



53 Клен

**Tecno-Basic**

Технополимер



81 Черный



82 Серый



83 Слоновая кость



84 Белый

**Reflex Plus**

Reflex



61 Серый дымчатый



62 Карамельный



63 Оранжевый



64 Ультрамариновый



65 Шалфей



66 Ледяной блеск

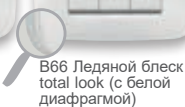

67 Цвет слоновой кости

**Color-Tech**

Окрашенный технополимер



85 Красный



86 Синий



87 Зеленый



88 Золотистый под старину



89 Серебристый



80 Metal

## УСТРОЙСТВА УПРАВЛЕНИЯ И КОНТРОЛЯ.

Arké предлагает многочисленные виды устройств управления для удовлетворения любых эстетических предпочтений и монтажных требований: двухпозиционные, с возвратом в исходное положение, для управления домашней автоматикой, инфракрасные, емкостные сенсорные, радиочастотные, резистивные сенсорные. Все они отличаются точностью работы, гарантируемой компанией Vimar. Выключатели Arké могут быть цвета серый антрацит, белый или Metal, обеспечивают максимальную свободу при сочетании с накладками и органично вписываются в любой стиль интерьера.

### Традиционные выключатели.

Существует много способов включить устройство: выключателем с возвратом и двухпозиционным выключателем, каждый состоит из точных и бесшумных механических компонентов высокого качества, что обеспечивает их долговечную бесперебойную работу. Вдобавок, эргономичный дизайн клавиш упрощает движения при включении, а подсветка позволяет постоянно видеть интуитивно понятные значки функций.



#### Выключатели с качающимся механизмом.

Пластинчатая конструкция подвижного контакта кинематической цепи обеспечивает амортизацию, что дает снижение износа и уменьшение дребезга контактов; этот положительный эффект достигается также благодаря значительно увеличенному количеству серебра на контактах.

#### Выключатели с возвратом.

Эта технология объединяет в себе надежность и приятный внешний вид, клавиши всё время остаются выровненными по оси, как во включенном, так и выключенном состоянии.



## Технология.

Движение от кнопки к кинематическому механизму передается по системе «муфта-штифт», защищенной мировым патентом.



Рессора подвижного контакта



Движение клавиши

## Механизм.

Одномодульное устройство управления с возвратом или двухпозиционное может представлять собой выключатель, девиатор, инвертор либо кнопку; поставляется со сменной клавишей, которая может быть нейтральной или с иметь символ выполняемой функции, нанесенный по индивидуальному запросу. Механизм может комбинироваться с одной клавишей на 1, 2 или 3 модуля, в зависимости от того, каким образом будет оборудована электроточка.

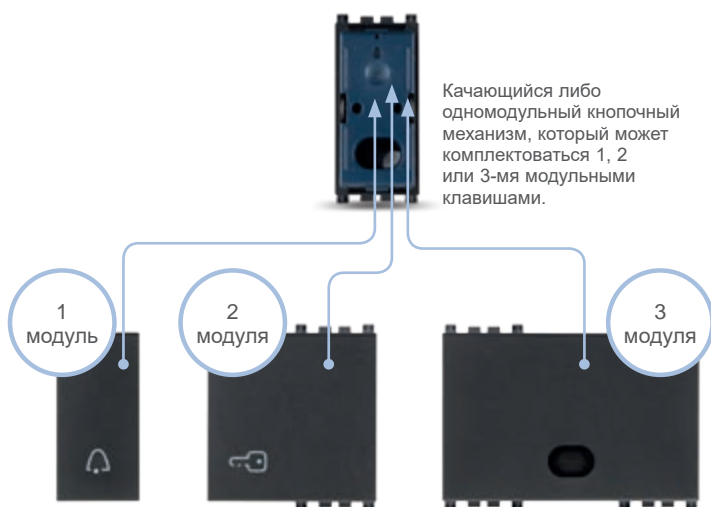

## Светодиодная подсветка.

Благодаря светодиодной подсветке, эффективной и энергосберегающей и предлагаемой в различных цветах, устройства хорошо видны в темноте, а символы, нанесенные методом лазерной гравировки, или индивидуальное оформление позволяют четко определять нужные функции.



Технологичный и плавно льющийся синий цвет, типичный для выключателей Arké и являющийся стандартным цветом их подсветки, прекрасно сочетается с дисплеями электронных устройств.



## Электронные выключатели и выключатели систем домашней автоматике.

Кроме традиционных электромеханических выключателей, в состав серии Arké входят устройства, оснащенные самыми современными технологическими решениями, например, выключатели, интегрируемые в системы домашней автоматизации или системы автоматизации зданий, которые могут использоваться для управления освещением, жалюзи, регулирования яркости, сценарного управления, либо радиочастотные выключатели, не нуждающиеся в электроэнергии или батареях.



### Выключатели систем домашней автоматике VU-me.

Устройства освещения, климат-контроля и автоматике включаются с помощью одного выключателя, в том числе в ходе выполнения индивидуально задаваемых сценариев. Для максимум комфорта в доме.



### Выключатели систем домашней автоматике KNX.

Благодаря 4 независимым кнопкам обеспечивают локальное управление сценариями, освещением и устройствами автоматике. Служат для неизменного обеспечения максимальной функциональности.



### Радиочастотные выключатели.

Безбатарейные и не нуждающиеся в электроэнергии, подходят для установки на любую поверхность, в том числе деревянную или стеклянную. Передача сигнала осуществляется по радиочастотному каналу в электросети посредством исполнительных устройств с протоколами EnOcean, ZigBee Green Power и Bluetooth® wireless technology, не требует проводного соединения и штробления стен в связи с отсутствием встраиваемой коробки. Идеально подходят в случае перепланировки, изменения назначения помещений либо монтажных работ, подлежащих архитектурным/нормативным ограничениям.



### Инфракрасные выключатели.

Позволяют с максимальным удобством управлять освещением и жалюзи с помощью специального пульта ДУ.





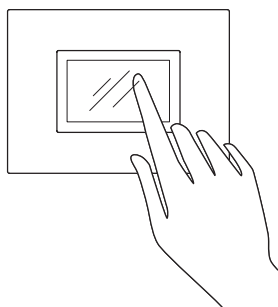

### Сенсорные выключатели.

Достаточно простого касания, чтобы весь дом ответил на ваши команды. Эти изящные встраиваемые устройства позволяют осуществлять контроль над всем зданием или над одной комнатой и оснащены простым и интуитивно понятным графическим интерфейсом.



## > Специальные выключатели.

Серия выключателей со специальными и особыми функциями, предназначенными для удовлетворения любых требований, как в жилом доме, так и в отеле.

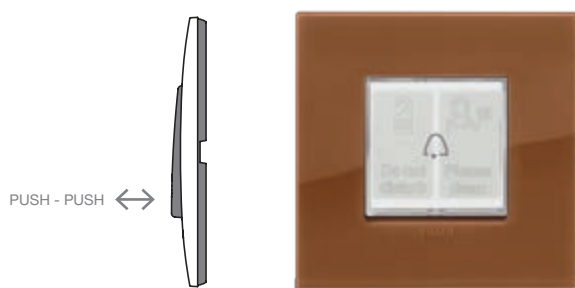

### Специальные выключатели.

Помимо функции «колокольчик» они оснащаются двумя индикаторными лампочками Do Not Disturb и Please Clean, которые помогают доносить просьбы клиентов за пределы номера.

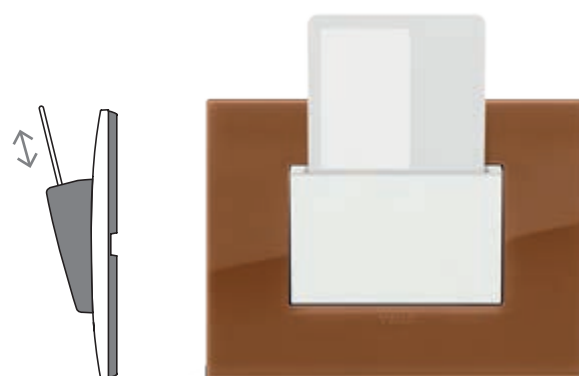

### Электронный NFC/RFID-считыватель.

Электронный NFC/RFID-считыватель транспондерных карт, разработанный совместно с Cisa и AGB и предназначенный для установки в гостиничных номерах; совместим с электронными решениями для отелей, которые предлагают компании, специализирующиеся на изготовлении систем контроля доступа, устанавливаемых на двери (электронные замки). Представляет собой идеальное решение для традиционных систем и систем домашней автоматизации благодаря взаимодействию с системами Bv-me и KNX.

## УСТРОЙСТВА РАСПРЕДЕЛЕНИЯ ЭЛЕКТРОЭНЕРГИИ И ПЕРЕДАЧИ ДАННЫХ.

На протяжении многих лет Vimar обеспечивает полную безопасность взаимодействия человека и электроэнергии. Изделия, выпускаемые компанией, отличаются тщательной проработкой деталей и строгим соблюдением стандартов качества, безопасности и долговечности.

Одним из результатов такого подхода является широкий и многосторонний ассортимент соответствующих любым монтажным требованиям розеток, от обычных электрических до мультимедийных и сигнальных.

### > Электрические розетки.

Все электрические розетки оснащены защитной крышкой Sicury (патент Vimar), предотвращающей случайный контакт с частями, находящимися под напряжением. Кроме обычных розеток, выпускаемых в соответствии как с итальянским стандартом, так и со стандартами, действующими на основных внешних рынках, в состав серии входят розетки с блокировкой для защиты от перегрузок и USB-разъемы для быстрой зарядки смартфонов, плееров MP3 и планшетов, в том числе больших размеров.



#### Розетки с защитной крышкой SICURY.

Розетки Vprese, универсальные розетки и разноцветные розетки для визуального определения обслуживаемых линий, все с защитной крышкой Sicury, для включения электробытовых и электрических приборов в жилых домах и помещениях общественного назначения.



#### Розетка с блокировкой.

Прерывает подачу электропитания в случае перегрузки по напряжению, обеспечивая безопасность людей.



#### USB-разъемы.

Позволяют быстро осуществлять зарядку все шире используемых электронных устройств, таких как смартфоны, планшеты, плееры MP3 и навигаторы GPS. Помимо этого, благодаря разъему High Power обеспечивается максимально быстрая зарядка даже самых мощных устройств, таких, как 10-дюймовые планшеты.



#### Розетки, соответствующие стандартам различных стран.

В состав серии Arké входит широкий ассортимент электрических розеток, соответствующих различным зарубежным стандартам, позволяющий удовлетворять самые разные требования международного рынка.

## > Сигнальные и мультимедийные розетки.

Arké обеспечивает возможность подключения электронных устройств и передачи цифровых сигналов с помощью сетевых розеток на основе технологий медного кабеля и оптоволоконна, телефонных розеток, USB-разъемов для передачи данных, разъемов RCA и розеток TV-RD-SAT; все они обеспечивают быстроту и надежность подключения при соблюдении высоких стандартов качества.



### Розетки TV-RD-SAT.

Единое устройство с розетками для подключения телевизора, радиоприемника и декодера спутникового телевидения.



### Мультимедийные разъемы.

Разъемы RCA и HDMI для подсоединения домашних кинотеатров, USB-разъемы для сетей передачи данных и коннекторы для подсоединения динамиков.



### Розетки для передачи данных.

Возможность выполнения соединений кат. 5, 6 и 6а для различных типов прокладки кабелей UTP и FTP, для медных кабельных и оптоволоконных сетей обеспечивается благодаря широкому ассортименту розеток Netsafe, устанавливаемых в прямой и наклонной под углом 45 градусов позиции.



### Телефонные розетки.

Гибкие, простые в монтаже и высокоэффективные решения с помощью линейки розеток Netsafe.



## УСТРОЙСТВА ДЛЯ ОБЕСПЕЧЕНИЯ БЕЗОПАСНОСТИ И ЭНЕРГОЭФФЕКТИВНОСТИ.

Серия Arké включает в себя устройства, которые обеспечивают безопасность людей, предотвращают выход из строя электробытовых приборов и оберегают от ущерба помещения дома. К этому добавляются инновационные функции, позволяющие оптимизировать расход электроэнергии при сохранении комфортного климата.

### Устройства безопасности.

Высокоэффективные источники света, оптимизированные для различных областей применения. Автоматические модульные осветительные приборы, световые указатели, световые индикаторы и съемные аварийные фонари, включающиеся сразу же после сбоя электропитания. В каждом из таких устройств применяются светодиодные лампы и зеркальные прозрачные диффузоры последнего поколения. Извещатели, сообщающие об утечках газа и останавливающие их. Система охранной сигнализации Vu-alarm, извещающая о любой попытке проникновения. Устройства Elvox Videocitofonia для реализации универсальной и высокоэффективной домофонной системы. Считыватели транспондерных карт, соответствующие стандарту KNX, для контроля доступа в различные помещения здания.



#### Лампа аварийного освещения и извещатель утечки газа.

Лампа аварийного освещения позволяет легко ориентироваться в темноте в случае внезапного отключения электропитания. В извещателях использована технология, отличающаяся сверхчувствительностью к утечкам газа: извещатель подает аварийный сигнал, отключает подачу газа и сообщает о неисправности.



#### Система охранной сигнализации Vu-alarm.

Автономная и расширяемая с использованием широкого ряда устройств, система охранной сигнализации Vu-alarm характеризуется высокой эффективностью и большой гибкостью монтажа. Она может контролировать до 64 зон, устанавливается с помощью простых проводных и радиочастотных соединений; системой можно дистанционно управлять по сети GSM, используя смартфон с помощью бесплатного приложения Vu-rhone, или обычной стационарной телефонной сети. Кроме того, возможна интеграция с системой домашней автоматики Vu-me.



#### Система видеодомофонов Due Fili Plus.

Встраиваемый видеодомофон Arké, элегантный, функциональный и простой в использовании, позволяет встречать гостей и всегда знать, кто звонит в вашу дверь. Он совместим с другими устройствами из линейки Elvox Videocitofonia.



#### Контроль доступа.

Считыватель транспондерных карт по стандарту KNX обеспечивает доступ в комнаты и ряд определенных помещений только лицам, имеющим соответствующую авторизацию.

## Устройства для обеспечения энергоэффективности.

Максимум комфорта при одновременной экономии энергии: с Arké это стало возможным. Универсальные регуляторы дозируют яркость светодиодных и энергосберегающих флуоресцентных ламп (CFL), позволяя создавать в комнатах нужную атмосферу. Хронотермостаты и часы-программаторы позволяют вручную или автоматически задавать нужную температуру в помещениях и другие функции, позволяющие избежать излишнего расходования энергии. Функция энергосбережения Energy Guard сенсорных экранов Full Flat позволяет следить в режиме реального времени за тем, сколько электроэнергии потребляет весь дом либо определенное подсоединенное устройство. Для внимательного мониторинга расхода электроэнергии.



### Универсальные регуляторы и RGB-регуляторы.

Позволяют регулировать яркость освещения, обеспечиваемого светодиодными и энергосберегающими флуоресцентными лампами (CFL), а также создавать игру света при помощи цветных RGB-ламп. Блестящее сочетание энергосбережения и атмосферности.



### Регулировка температуры.

Сенсорные термостаты и хронотермостаты обеспечивают оптимальное управление климат-контролем, оснащены синей подсветкой, скоординированной с выключателями, а также датчиками температуры и влажности.



### Датчики движения.

Инфракрасные датчики, обеспечивающие автоматическое включение освещения при входе человека в помещение.

## АВТОНОМНЫЕ РЕШЕНИЯ.

Простые решения, дающие конкретные и быстрые ответы на требования, предъявляемые к комфорту, энергоэффективности и безопасности. Новые современные функции для традиционных электрических систем.

### ➤ Как я могу осуществлять управление потреблением энергии и климат-контроль?

Сенсорные хронотермостаты, программируемые с помощью специальных приложений, функции централизованного управления с помощью одной кнопки, мониторинг потребления энергии и визуализация наружной температуры. Линейка датчиков температуры и влажности для интегрирования с системами отопления.



Дополнительные устройства системы.



Измеритель энергии.



Проводной датчик температуры.



Электронный датчик температуры.



Электронный датчик влажности.

### ➤ Как я могу создать сеть передачи данных?

Благодаря структурированной кабельной системе Netsafe обеспечиваются универсальные решения, легкость в установке и высокие эксплуатационные характеристики для медных кабельных или оптоволоконных сетей, а также весьма обширный радиус действия, и все это эстетически скоординировано с изделиями Vimar.



Дополнительные устройства системы.



Оптоволоконные и медные кабели.



(CSOE) Распределительный модуль для жилых зданий.



Квартирный щит распределения сигналов (QDSA) IP40

### ➤ Каким образом я смогу скоординировать видеодомофонную систему и Arké?

Благодаря сенсорному видеоэкрану 4,3" с функцией видеодомофона, встраиваемому домофону и кнопке вызова, которые сочетают в себе высокие эксплуатационные характеристики с простотой в установке и эксплуатации.



Дополнительные устройства системы.



Динамик.



Кнопка вызова.



## РЕШЕНИЯ ДЛЯ ГОСТИНИЦ.

Обеспечивают "интеллектуальное" и оптимизированное управление гостиничной структурой независимо от ее масштаба, а также полную взаимную интеграцию различных устройств с вытекающими из этого преимуществами как для клиента, так и для операторов.

### > Как организовано управление в гостиничном номере?

С изголовья кровати можно управлять освещением, а с помощью специальных кнопок подавать запросы в адрес внешних служб.

Кроме того, розетки со встроенным трансформатором позволяют выбирать нужное напряжение, что дает возможность подключать электрические бритвы любого типа.



Дополнительные устройства системы.



Взаимозаменяемые клавиши Do Not Disturb ("Не беспокоить") и Please Clean ("Требуется уборка")



Кнопка для гостиницы с 2-мя сигнальными лампами Do Not Disturb и Please Clean



Блок сигнализации о состоянии номера с 4-мя световыми индикаторами: In, Do Not Disturb, Out, значок "Горничная"

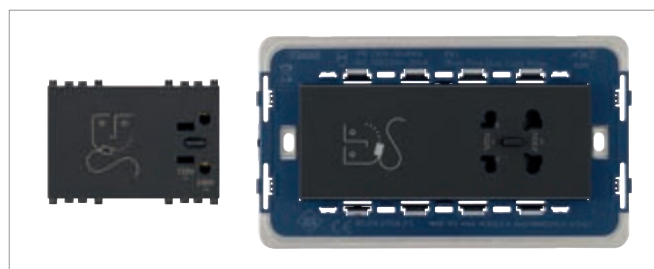

Розетки со встроенным трансформатором позволяют выбирать нужное напряжение для подключения электрических бритв любого типа.

### > Как я могу осуществлять контроль доступа?

С помощью изящных устройств, обеспечивающих доступ в различные помещения только лицам с соответствующей авторизацией и тем, самым, полную безопасность всего учреждения.



Дополнительные устройства для комплектации системы.



Letttore/programmatore di smart card.



Считыватель транспондерных RFID-карт, совместимый с решениями для отелей AGB и CISA.

# VIEW: VIMAR ENERGY on WEB.

## Смарт-устройства и взаимосвязанные системы.

Что такое VIEW?

Это ассортимент "интеллектуальной" продукции и взаимосвязанных систем, сочетающихся между собой с эстетической точки зрения и способных объединяться с системами других производителей, который предназначен для упрощения жизни пользователей и предоставления им уникального и интуитивного опыта управления и полного контроля над своими пространствами и образа

жизни в «умной» среде. Исходя из этой концепции, VIEW олицетворяет собой идею Vimar о цифровом мире и интернете вещей, который в ближайшем будущем будет определять разработку решений, в которых все устройства будут общаться между собой, сетью и пользователем посредством самых передовых цифровых технологий. VIEW - это прикосновение к будущему уже сегодня.



Управление всеми системами может осуществляться с помощью программных приложений.

Все, что вам нужно для простого и быстрого управления и контроля над вашими пространствами и находящимися в них объектами - это смартфон.

ВЗАИМОПОДКЛЮЧЕННЫЕ  
СИСТЕМЫ И УСТРОЙСТВА



УСЛУГИ С  
ДОБАВЛЕННОЙ  
СТОИМОСТЬЮ

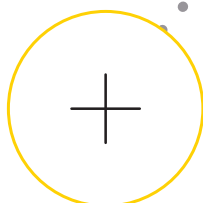

РЕШЕНИЯ  
ДЛЯ КОМФОРТА,  
БЕЗОПАСНОСТИ И  
ЭНЕРГОЭФФЕКТИВНОСТИ



# VIEW

IoT smart life



ВЗАИМОДЕЙСТВИЕ  
СО СТАНДАРТНЫМИ  
ПРОТОКОЛАМИ  
И СИСТЕМАМИ  
ТРЕТЬИХ СТОРОН

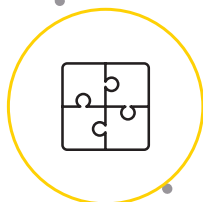

ЭСТЕТИЧЕСКИ  
СОЧЕТАЮЩИЕСЯ  
ИНТЕРФЕЙСЫ И  
УСТРОЙСТВА

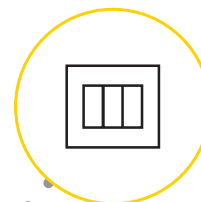

ИНТЕГРАЦИЯ МЕЖДУ  
РАЗЛИЧНЫМИ СИСТЕМАМИ  
ДЛЯ УНИКАЛЬНОГО  
ПОЛЬЗОВАТЕЛЬСКОГО ОПЫТА

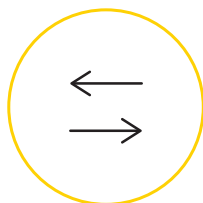



## СМАРТ-УСТРОЙСТВА.

Vimar предлагает инновационные решения, позволяющие сделать помещения в домах, офисах и гостиничные структуры еще более "умными", а жизнь - проще, удобнее и более "смарт".

### ➤ Как мне расширить мою сеть WLAN?

Благодаря точке доступа Wi-Fi, работающей при 230 В~: устройству, позволяющему расширить сеть WLAN и распространить ее на зоны здания, не входящие в зону покрытия Wi-Fi-роутером. Устройство укомплектовано фронтальной кнопкой для включения и отключения сигнала Wi-Fi, расположенным с тыльной стороны входом для возможной кнопки дистанционного управления и задним коннектором для подсоединения 2 портов, используемых в качестве коммутаторов.



Дополнительные устройства для комплектации системы.



Кнопка дистанционного управления для включения и отключения сигнала Wi-Fi.



Разъем RJ45.

### ➤ Существуют беспроводные выключатели?

Беспроводные и безбатарейные: радиочастотные выключатели для автоматизации и управления освещением; при помощи монтажной рамки легко устанавливаются на деревянную, стеклянную поверхности или на стену; отличаются надежностью благодаря «зеленым» технологиям EnOcean, ZigBee Green Power и Bluetooth Low Energy, которые используют в качестве источника питания энергию, образующуюся при нажатии клавиш.



Дополнительные устройства системы.



4-х клавишный выключатель с радиочастотным передатчиком, сменными клавишами и исполнительным устройством EnOcean.

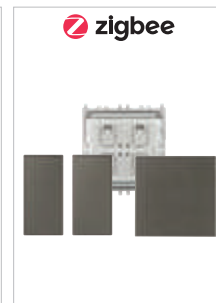

4-х клавишный выключатель с радиочастотным передатчиком и сменными клавишами.

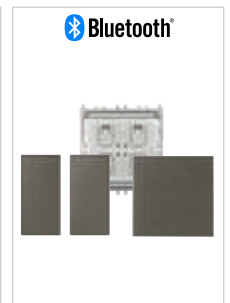

4-х клавишный выключатель с радиочастотным передатчиком и сменными клавишами.

### ➤ Я смогу управлять лампами Friends of Hue производства Philips?

Благодаря участию в программе Friends of Hue компания Vimar разработала радиочастотный выключатель по стандарту ZigBee Green Power, работающий в диалоговом режиме с мостом Philips Hue. Беспроводной и безбатарейный выключатель работает на энергии, генерируемой при нажатии клавиш.



Дополнительные устройства системы.

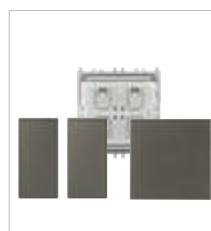

4-х клавишный выключатель с радиочастотным передатчиком и сменными клавишами.



## ➤ Как я могу простым способом централизовать управление освещением и жалюзи?



Благодаря предварительно сконфигурированным устройствам, не требующим никакого специального программирования и позволяющим преобразовывать традиционную систему в маленькую систему домашней автоматики, предназначенную для управления освещением и жалюзи; они идеально подходят для жилых домов или небольших объектов общественного назначения, а также могут быть интегрированы в состав более сложной системы домашней автоматики Vu-me.

Дополнительные устройства системы.

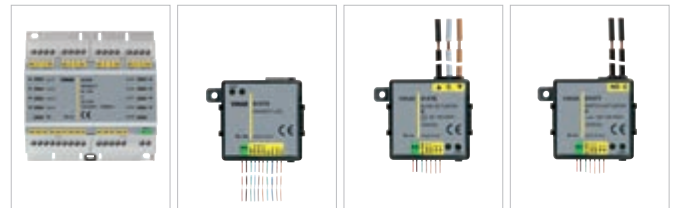

Модуль с предварительно запрограммированными 9 входами и 8 выходами для управления жалюзи и освещением.

Модуль с 3 предварительно запрограммированными цифровыми входами для управления жалюзи и освещением.

Модуль с 2 предварительно запрограммированными цифровыми входами для управления жалюзи.

Модуль с 2 предварительно запрограммированными цифровыми входами для управления освещением.



4-х клавишные выключатели (01480) для систем домашней автоматизации, 4-х клавишные выключатели с исполнительным устройством (01481) и 4-х клавишные выключатели с исполнительным устройством и ориентацией ламелей (01482), 2 модуля.

6-х клавишные выключатели (01485) для систем домашней автоматизации, 6-х клавишные выключатели с исполнительным устройством (01486) и 6-х клавишные выключатели с исполнительным устройством и ориентацией ламелей (01487), 3 модуля.

## ➤ Я смогу слушать музыку через устройства Bluetooth *wireless technology*®?

Благодаря Bluetooth *wireless technology*-ресиверу, встроенному в усилитель на 4+4 W, вы сможете пользоваться технологией Bluetooth на вашем смартфоне, чтобы быстро подключиться к домашней аудиосистеме либо, при нахождении в отпуске, к системе вашего гостиничного номера.



Дополнительные устройства системы.

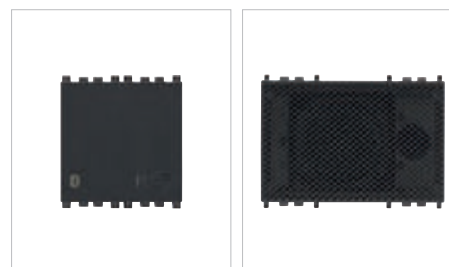

Стереоусилитель со встроенным Bluetooth-ресивером.

Динамики с 3 модулями на 3 W и модулями 4+4 на 10 W.

# BY-ME: ДОМАШНЯЯ АВТОМАТИЗАЦИЯ. ЭНЕРГОЭФФЕКТИВНОСТЬ, БЕЗОПАСНОСТЬ И КОМФОРТ ДЕЙСТВУЮТ СООБЩА.



Функции постоянно и в полном объеме взаимодействуют друг с другом, облегчая выполнение больших и малых повседневных задач и обеспечивая лучшую энергоэффективность, безопасность, комфорт и контроль. Централизованный мониторинг позволяет оптимизировать энергопотребление, определять, кто звонит вам в дверь, регулировать климат в помещении и яркость освещения, управлять жалюзи, включать и выключать систему охранной сигнализации, просматривать записи камер видеонаблюдения и управлять аудиосистемами. Потому что жить в доме должно быть комфортно.

## БЕЗОПАСНОСТЬ

## ЭФФЕКТИВНОСТЬ

## КОМФОРТ

## КОНТРОЛЬ







### БЕЗОПАСНОСТЬ.

Простая и эффективная охранная система с выдающимися рабочими характеристиками. Устройства для включения и отключения сигнализации, датчики для обнаружения входящих людей и наружные системы сигнализации.



### ЭФФЕКТИВНОСТЬ.

Мониторинг и вывод на дисплей значений электроэнергии, потребляемой целым зданием или отдельными подсоединенными устройствами, эффективный контроль температуры для оптимизации энергосбережения.



### КОМФОРТ.

Возможность регулирования и программирования желаемой температуры в каждом отдельном помещении. Выключатели системы домашней автоматизации для управления заранее заданными сценариями по усмотрению пользователя.

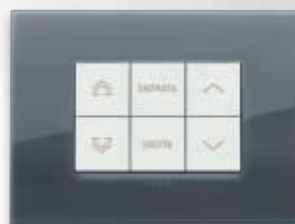

### КОНТРОЛЬ.

Возможность централизованного управления всеми предусмотренными для дома функциями через единый контрольный пункт, либо локального управления посредством отдельных устройств, либо дистанционного управления через смартфоны и планшеты. Для максимальной персонализации вашей повседневной жизни.



# WELL-CONTACT PLUS: АВТОМАТИЗАЦИЯ ЗДАНИЯ. АВТОМАТИЗАЦИЯ ВСЕЙ СТРУКТУРЫ СО ВСТРОЕННЫМИ ФУНКЦИЯМИ И ЦЕНТРАЛИЗОВАННЫМ МОНИТОРИНГОМ.



Гибкая в эксплуатации и обеспечивающая взаимодействие и оперативную совместимость, Well-contact Plus представляет собой систему, разработанную Vimar на основе стандарта KNX для комплексного управления зданиями. Будь-то речь о маленьком или большом гостиничном хозяйстве, офисе, многофункциональном центре или простом тренажерном зале, Well-contact Plus - это решение, которое позволяет постоянно контролировать доступ и управлять освещением, температурой, безопасностью и энергопотреблением, обеспечивая функциональность и комфорт в каждом отдельном помещении и интегрируясь со сторонними системами.

## БЕЗОПАСНОСТЬ

## ЭФФЕКТИВНОСТЬ

## КОМФОРТ

## КОНТРОЛЬ





### БЕЗОПАСНОСТЬ.

Считыватель транспондерных карт по стандарту KNX обеспечивает доступ в комнаты, определенные зоны или помещения только уполномоченным лицам.



### КОМФОРТ.

Локальное управление климат-контролем в каждом помещении обеспечивается благодаря элегантным электронным термостатам, укомплектованным дисплеем с тыльной подсветкой, которые разрабатываются в соответствии со стандартом KNX и управляются непосредственно с центрального компьютера.



### ЭФФЕКТИВНОСТЬ.

Детекторы с инфракрасными датчиками движения обеспечивают включение света только в случае необходимости.



### КОНТРОЛЬ.

Выключатели KNX с четырьмя независимыми клавишами служат для локального управления сценариями, освещением и автоматикой. Клавиши имеют различные размеры, являются сменными и комплектуются светодиодами для обеспечения видимости в темное время суток.



## ИНДИВИДУАЛЬНОЕ ОФОРМЛЕНИЕ.

Накладки Arké могут быть персонализированы путем нанесения на них фирменного логотипа, выполненного с использованием технологии лазерной гравировки, обеспечивающей высокую точность воспроизведения оригинала и нестираемость. С помощью этой же технологии можно персонализировать и сами выключатели за счет нанесения любого нужного символа непосредственно на клавиши. Доступна обширная библиотека пиктограмм, обозначающих основные функции, как традиционных выключателей, так и выключателей систем домашней автоматике.

### Индивидуальное оформление клавиш.

Для четкой идентификации функции, выполняемой выключателем, на клавиши наносится лазерная гравировка с символами, выбранными из нашей библиотеки или предоставленными самим клиентом. Помимо этого, возможна персонализация при помощи ярлычков из майларовой пленки, на которых указаны некоторые стандартные символы.

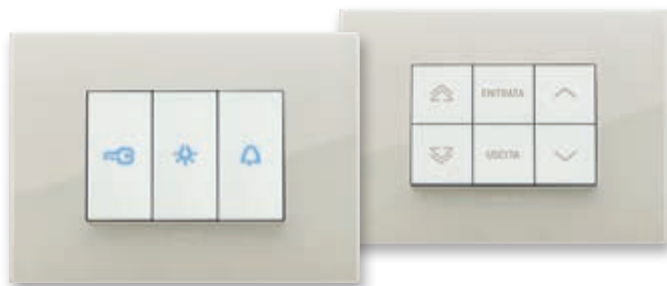

Клавиши с индивидуальной лазерной гравировкой.



Клавиши с индивидуальными наклейками из майлара.



Клавиши для выключателей систем домашней автоматике с индивидуальной лазерной гравировкой.



### Индивидуальное оформление накладок.

Накладки Arké могут быть персонализированы с помощью фирменного логотипа. Такое решение особо рекомендуется для объектов общественного пользования. Помимо стандартных расцветок имеется обширная цветовая гамма для дополнительного индивидуального оформления накладки. Наши торговые менеджеры готовы подробно рассказать вам об этой опции.

Пример индивидуального оформления с использованием логотипа компании.

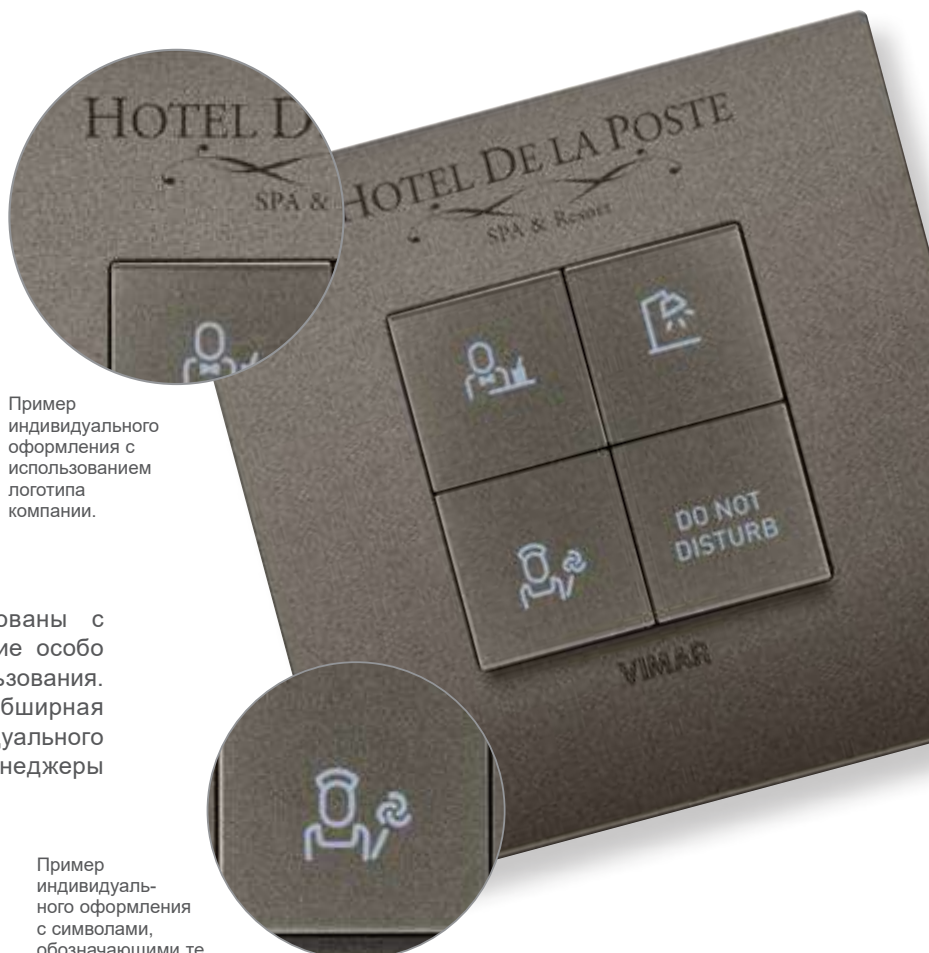

Пример индивидуального оформления с символами, обозначающими те или иные функции.

## ГИБКИЕ ВОЗМОЖНОСТИ МОНТАЖА.

Благодаря многочисленным доступным видам суппортов, рассчитанных на количество модулей от 1 до 21, и розеткам и выключателям на 1, 2, 3 или 4 модуля можно найти решения, удовлетворяющие любым монтажным требованиям. Для окончательного оформления дизайна выключателя можно выбрать накладку с соответствующим вашему вкусу цветом и материалом, с той же модульностью, что и соответствующий суппорт. Предлагается множество монтажных решений: устройства могут устанавливаться в соответствующих встраиваемых коробках на кирпичных или гипсокартонных стенах или же в водонепроницаемых настенных коробках в тех случаях, когда требуется высокая степень защиты, а также в настольных коробках, обеспечивающих доступ к выключателям и розеткам прямо с рабочего места.

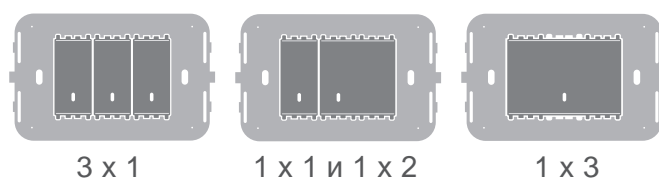

**Широкий ассортимент накладок и суппортов.**  
Накладки и суппорты на количество модулей от 1 до 21 и устройства с числом модулей от 1 до 4.

**Модульные устройства.**  
Сочетания 1-, 2- и 3-модульных устройств с суппортом на 3 модуля.



**Встраиваемые коробки ISOBOX.**  
Недеформируемые и прочные, пригодны для установки как на кирпичных, так и на легких гипсокартонных стенах.

**Настенные коробки и емкости ISOSET.**  
Коробки с кабельными муфтами и глухой крышкой, защелкивающиеся или с винтами из нержавеющей стали. Оболочки Isoset с классом защиты IP40, устанавливаемые как в вертикальном, так и в горизонтальном положениях, и с классом защиты IP55 (по стандарту EN 60529 CEI 70-1) с окошком, снабженным мембраной, защищающей от воздействия УФ-излучения и образующей единое целое с рамкой.



**Пульты управления.**  
Два цветовых варианта и проработанный в мельчайших деталях дизайн характеризуют элегантные встраиваемые решения с вертикальным расположением, позволяющие использовать даже самые узкие пространства и подходящие как для кирпичных, так и для гипсокартонных стен. Доступны также настенные пульты управления и, кроме того, широкий ассортимент принадлежностей и держателей для установки на рейку DIN.

**Настольная коробка.**  
На 4, 7 или 8 модулей, позволяет расположить выключатель непосредственно на рабочем месте. Наклонная настольная подставка предназначена для установки монитора с сенсорным экраном с диагональю 4,3 дюйма или встраиваемого видеодомофона Arké.

# РАЗЛИЧНАЯ МОДУЛЬНОСТЬ - РЕШЕНИЕ ДЛЯ СИСТЕМ С ЛЮБЫМИ ГАБАРИТАМИ.

Устройства управления и розетки – любого вида и в любом месте. Богатая гамма устройств с самыми разнообразными возможностями монтажа с соблюдением стандартов разных стран. Благодаря модульному решению устройств (от 1 до 3 модулей), использованию различных стандартов установки (с накладками на количество модулей от 1 до 21) и средствам крепления устройств на монтажную рамку (вставка/извлечение) стало возможным проектирование монтажных решений с высоким уровнем обеспечения безопасности.

## Система крепления **plack-clack**

Запатентованное решение Vimar, позволяющее быстро и просто крепить компоненты выключателя (устройства и монтажную рамку) на накладке. Крепление **plack-clack** характеризуется повышенной прочностью конструкции (благодаря также "сотовой" конструкции монтажной рамки) и исключительной жесткостью, что упрощает процедуру установки и извлечения устройств спереди.

Монтажная рамка с "сотовой" конструкцией, обеспечивающая повышенную жесткость выключателя



Крепление устройства спереди на монтажную рамку

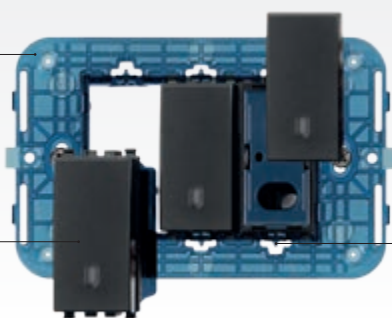

Система фиксаторов для крепления устройства на монтажную рамку



## Модульные исполнения устройств и накладок

Модульное устройство на 1-3 модуля позволяет устанавливать на одной монтажной рамке несколько устройств с разным количеством модулей, вплоть до комбинаций из 21 модулей на накладках 7+7+7. В монтажной рамке, в которую устанавливаются устройства, предусмотрены зубчатые фиксаторы. Они обеспечивают прочное и надежное крепление каждого отдельного устройства, а также точное выставление устройств в линию, гарантируя превосходный эстетичный вид. Кроме того, устройство крепится на монтажную рамку спереди, что дает возможность выполнять работы в системе в любое время и без извлечения монтажной рамки из коробки.

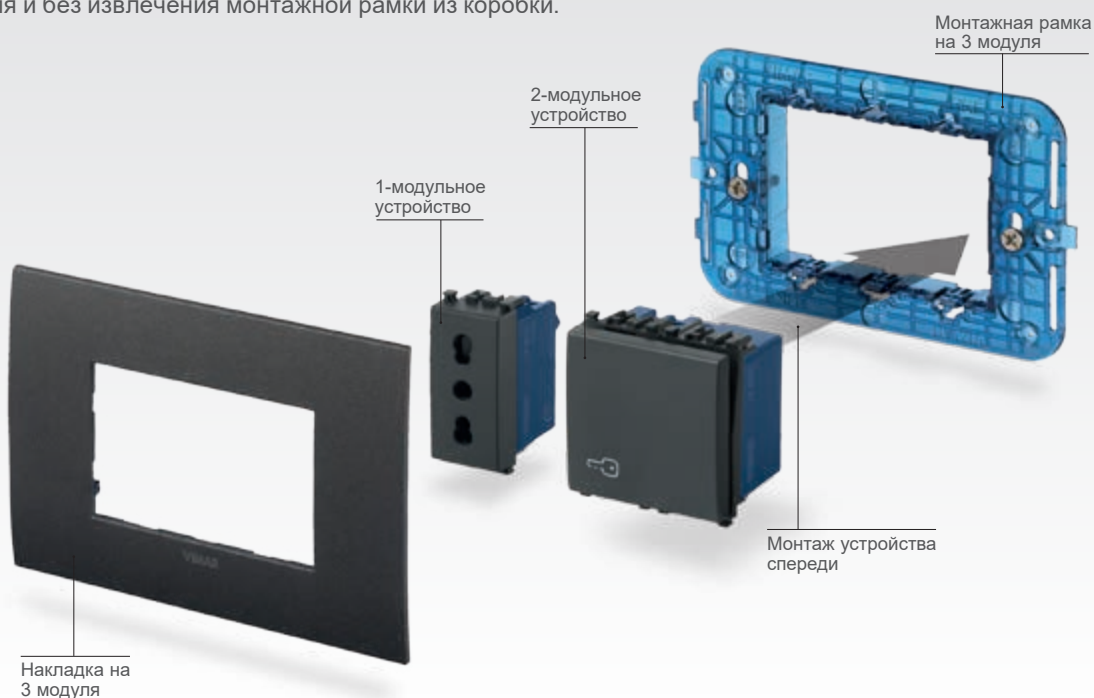

## Устройства управления

Контроль освещения, включение сценариев, управление нагрузками в электросети – вот лишь несколько примеров использования электроэнергии. Сочетание механики и технологий позволяет упростить выполнение всех этих повседневных действий, используя единственное устройство осевого, перекидного или нажимного типа с интуитивно понятным принципом работы.

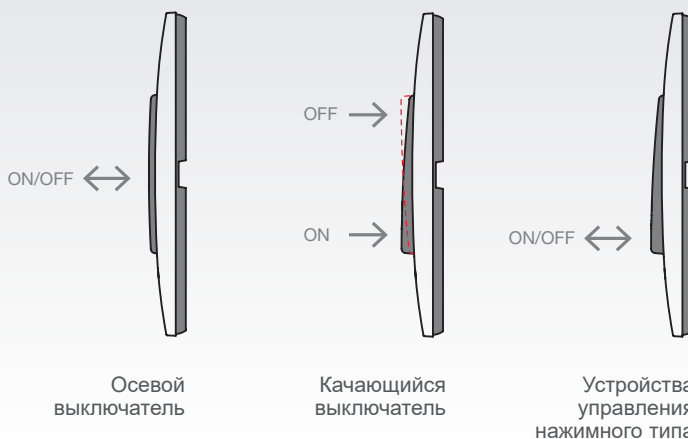

## Подсветка и индивидуальное оформление

Благодаря подсветке разных цветов устройства хорошо видны в темноте, а символы, нанесенные методом лазерной гравировки, или индивидуальное оформление позволяют четко определять нужные функции.



## Быстросоединяемые клеммы

Для жестких, полужестких и гибких проводов. Легко, быстро и надежно.

Быстросоединяемые клеммы предусматривают монтаж жестких, полужестких и гибких проводов, что позволяет, таким образом, решать любые задачи в процессе установки. Эти клеммы гарантируют максимальную плотность крепления как кабелей сечением от 0,5 до 2,5 мм<sup>2</sup> для сигнальных цепей, так и кабелей сечением от 1,5 до 2,5 мм<sup>2</sup> для силовых цепей.

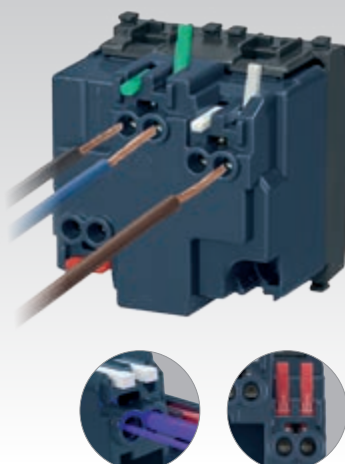

## Винтовые клеммы

Эргономичные контакты.

Металлическая пластинка в клеммах обладает кривизной: такое решение компании Vimar позволяет удерживать кабель до его фиксации с помощью винта. Эти клеммы гарантируют максимальную плотность крепления как кабелей сечением от 0,5 до 2,5 мм<sup>2</sup> для сигнальных цепей, так и кабелей сечением от 1,5 до 2,5 мм<sup>2</sup> для силовых цепей.





## Монтажные характеристики

### Осевые выключатели

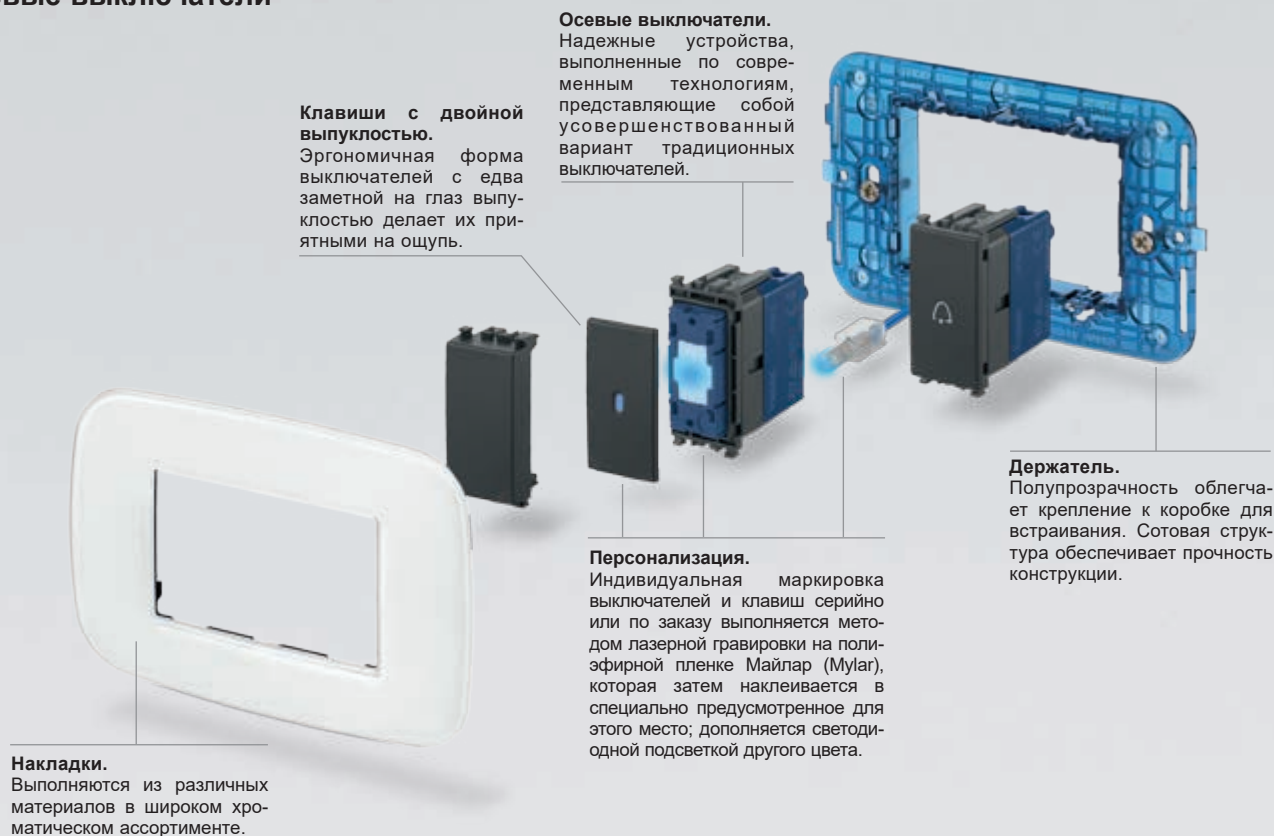

**Кнопки с двойной выпуклостью.**  
Эргономичная форма выключателей с едва заметной на глаз выпуклостью делает их приятными на ощупь.

**Осевые выключатели.**  
Надежные устройства, выполненные по современным технологиям, представляющие собой усовершенствованный вариант традиционных выключателей.

**Держатель.**  
Полупрозрачность облегчает крепление к коробке для встраивания. Сотовая структура обеспечивает прочность конструкции.

**Персонализация.**  
Индивидуальная маркировка выключателей и клавиш серийно или по заказу выполняется методом лазерной гравировки на полиэфирной пленке Майлар (Mylar), которая затем наклеивается в специально предусмотренное для этого место; дополняется светодиодной подсветкой другого цвета.

**Накладки.**  
Выполняются из различных материалов в широком хромотическом ассортименте.

### Традиционные выключатели





**Безопасность.**  
Розетка с защищенными контактами SICURY.

**Традиционные выключатели.**  
Качающиеся выключатели в сером и белом цветовых вариантах.

**Техническая информация.**  
Назначение указывается с обратной стороны в соответствии с каждой клеммой; сбоку приводятся коммерческие и технические данные.

**Взаимозаменяемые клавиши.**  
На один, два и три модуля, с подсвечиваемыми и персонализируемыми символами.

**Накладки.**  
Предлагаются в двух стилях, Classic и Round, и характеризуются большими размерами, подчеркивающими элегантность их форм и материалов.

Композиция	Коробки	Рамки	Модули	Накладки
 <p>Монтаж панелей</p>	 <p>Монтаж панелей</p>	 <p>С винтами</p>	 <p>1 модуль</p>	 <p>От 1 до 2 модулей Classic или Round*</p>
 <p>От 1 до 2 модулей</p>	 <p>Монтаж в стену</p>  <p>Монтаж на стену</p>	 <p>2 модуля С/без винтов или с зажимами</p>	 <p>2 модуля</p>  <p>2 x 1 модуль</p>	 <p>От 1 до 2 модулей Classic или Round*</p>
 <p>Для 2 центральных модулей</p>	 <p>Монтаж в стену</p>	 <p>С винтами</p>	 <p>2 x 1 модуль</p>  <p>2 модуля</p>	 <p>2 центральных модуля Classic или Round*</p>
 <p>От 3 до 7 модулей</p>	 <p>Монтаж на стену</p>	 <p>С винтами</p>	 <p>1 и 2 модуля</p>  <p>3 x 1 модуль</p>  <p>3 модуля</p>	 <p>От 3 до 7 модулей Classic или Round*</p>
 <p>8 модулей</p>	 <p>Монтаж в стену</p>	 <p>С винтами</p>	 <p>Видеодомофония</p>  <p>2 x 1 модуль и 1 x 2 модуля</p>  <p>4 x 1 модуль</p>	 <p>8 модулей Classic или Round*</p>
 <p>Монтаж на столе</p>	 <p>Настольная коробка</p>	 <p>С винтами</p>	 <p>1 x 2 модуля и 2 x 1 модуль</p>	 <p>От 4 до 7 модулей Classic или Round*</p>

\* Для других комбинаций см. "Типы монтажа" стр. 62

## Общие характеристики для стандартов, принятых в Великобритании

### Установка устройств модульного типа



**Накладки**  
Обширная гамма цветов.

**Технические данные**  
Назначение указывается с обратной стороны в соответствии с каждой клеммой; сбоку приводятся коммерческие и технические данные.



**Взаимозаменяемые кнопки**  
1-х и 2-х модульные, с подсвечиваемыми символами и возможностями дополнительной гравировки.

**Индивидуальное оформление**  
Индивидуальная маркировка устройств контроля и клавиш серийно или по заказу выполняется методом лазерной гравировки в специально предусмотренном для этого месте; дополняется светодиодной подсветкой другого цвета.

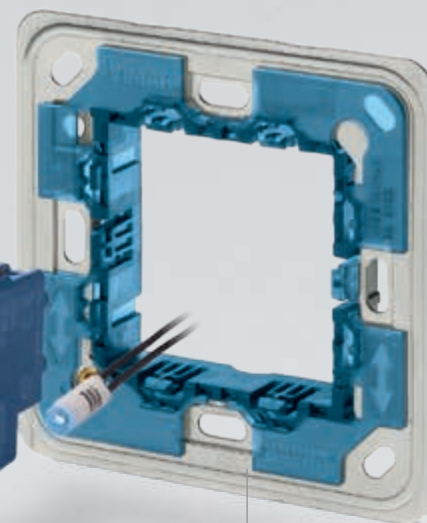

**Монтажная рамка**  
Монтажная рамка из нержавеющей стали, с лапками для удобной и быстрой установки с передней части устройств. Предусмотрено исполнение для устройств с 1 модулем с встроенными заглушками.

### Моноблочное устройство (с единой монтажной рамкой)



**Накладки**  
Предусматривают вертикальную и горизонтальную установку

**Розетки**  
Запатентованная технология SICURY, обеспечивающая исключение случайного контакта с частями под напряжением.



**Моноблочное устройство**  
единой монтажной рамкой.











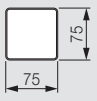
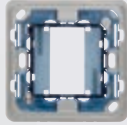

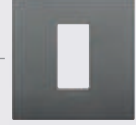
**Крепежные лапки**  
Возможность вертикальной и горизонтальной установки устройства.

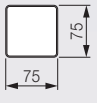
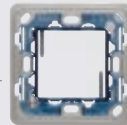
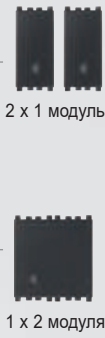
**Сигнальные индикаторы**  
Сигнализация наличия напряжения, хорошо различимая в дневное и ночное время.

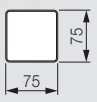
### Возможность объединения

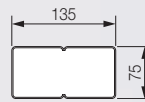

Возможность расположения накладок на расстоянии 25 мм и более.

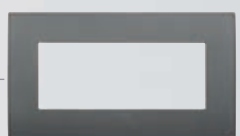

Композиция	Коробки	Рамки	Модули	Накладки
 <p>1 модуль, установка модульного типа</p>	 <p>Коробка для утепленного монтажа, 1 модуль Межцентровое расстояние: 60,3 мм</p>	 <p>1 модуль С винтами М 3,5</p>	 <p>Выключатель, 1 модуль</p>	 <p>1 модуль*</p>
 <p>2 модуля, установка модульного типа</p>	 <p>Коробка для утепленного монтажа, 1 модуль Межцентровое расстояние: 60,3 мм</p>	 <p>2 модуля С винтами М 3,5</p>	 <p>2 x 1 модуль 1 x 2 модуля</p>	 <p>2 модуля*</p>
 <p>Моноблочное устройство или устройства модульного типа</p>	 <p>Коробка для утепленного монтажа, 1 модуль Межцентровое расстояние: 60,3 мм</p>	 <p>3 модуля С винтами М 3,5</p>	 <p>Розетка, моноблочное устройство ON/OFF, моноблочное устройство 1 x 2 модуля + 1 x 1 модуль</p>	 <p>Моноблок, горизонтальная установка* Моноблок, вертикальная установка* 3 модуля*</p>
 <p>Моноблочное устройство или устройства модульного типа</p>	 <p>Коробка для утепленного монтажа, 2 модуля Межцентровое расстояние: 120,6 мм</p>	 <p>5 модуля С винтами М 3,5</p>	 <p>Двойная розетка, моноблочное устройство 2 x 2 модуля + 1 x 1 модуль</p>	 <p>5 модуля*</p>

\*Для других комбинаций см. "Типы монтажа" стр. 99





---

Устройства управления	стр. 44
Розетки электропитания и сигнальные разъемы	стр. 55
Сигнализация, охрана и Комфорт	стр. 64
Контроль климата	стр. 67
<b>АВТОНОМНЫЕ И ГОСТИНИЧНЫЕ РЕШЕНИЯ</b>	стр. 68
Смарт-устройства	стр. 71
By-me: home automation	 стр. 73
Well-contact Plus: building automation	 стр. 84
By-alarm: Система охранной сигнализации	стр. 90
Линейка накладок	стр. 92
Типы установки и индивидуальное оформление	стр. 100
<b>Оболочки и пульты управления:</b>	
Isobox и Isozet: Встраиваемые и Настенные коробки	стр. 108
Встраиваемые и Настенные распределительные коробки	стр. 121
Пульты управления	стр. 133

---

## Устройства

Серые	Белый	Metal
-------	-------	-------

### Заглушки и выводы кабеля

**19041**  
Заглушка.  
Глубина: 10 мм

**19044**  
Вывод кабеля.  
Глубина: 16,3 мм

**19041.B**  
Заглушка.  
Глубина: 10 мм

**19044.B**  
Вывод кабеля.  
Глубина: 16,3 мм

**▲19041.M**  
Заглушка.  
Глубина: 10 мм

**▲19044.M**  
Вывод кабеля.  
Глубина: 16,3 мм

**19042**  
Заглушка - 2 модуля  
Глубина: 11 мм

**19042.B**  
Заглушка - 2 модуля  
Глубина: 11 мм

**▲19042.M**  
Заглушка - 2 модуля  
Глубина: 11 мм

**19046<sup>2</sup>**  
Кабельный ввод 20 А с клеммной коробкой.  
Глубина: 22,1 мм

**19047<sup>2</sup>**  
Кабельный ввод 45 А с клеммной коробкой.  
Глубина: 20 мм

**19046.B<sup>2</sup>**  
Кабельный ввод 20 А с клеммной коробкой.  
Глубина: 22,1 мм

**19047.B<sup>2</sup>**  
Кабельный ввод 45 А с клеммной коробкой.  
Глубина: 20 мм

**▲19046.M<sup>2</sup>**  
Кабельный ввод 20 А с клеммной коробкой.  
Глубина: 22,1 мм

**▲19047.M<sup>2</sup>**  
Кабельный ввод 45 А с клеммной коробкой.  
Глубина: 20 мм

**19049.L<sup>3</sup>**  
Соединительный блок 13 А с выключателем и предохранителями. Глубина: 20,4 мм

**19049.L.B<sup>3</sup>**  
Соединительный блок 13 А с выключателем и предохранителями. Глубина: 20,4 мм

**▲19049.L.M<sup>3</sup>**  
Соединительный блок 13 А с выключателем и предохранителями. Глубина: 20,4 мм

### 1П выключатели 250 В~ (с подсветкой<sup>9</sup>)

**19001**  
16 АХ.  
Глубина: 26 мм

**19001.2**  
16 АХ  
- 2 модуля.  
Глубина: 26 мм

**19001.B**  
16 АХ.  
Глубина: 26 мм

**19001.2.B**  
16 АХ  
- 2 модуля.  
Глубина: 26 мм

**▲19001.M**  
16 АХ.  
Глубина: 26 мм

**▲19001.2.M**  
16 АХ  
- 2 модуля.  
Глубина: 26 мм

**19002**  
20 АХ.  
Глубина: 26 мм

**19002.2**  
20 АХ  
- 2 модуля.  
Глубина: 26 мм





































**19002.B**  
20 АХ.  
Глубина: 26 мм

**19002.2.B**  
20 АХ  
- 2 модуля.  
Глубина: 26 мм

**▲19002.M**  
20 АХ.  
Глубина: 26 мм

**▲19002.2.M**  
20 АХ  
- 2 модуля.  
Глубина: 26 мм

Устройства

Серые		Белый		Metal	
<b>1P выключатели 250 В~, быстросоединяемые клеммы (с подсветкой°)</b>					
					
<b>19001.FX</b> 16 AX. Глубина: 26,7 мм	<b>19001.FX.2</b> 16 AX - 2 модуля. Глубина: 26,7 мм	<b>19001.FX.B</b> 16 AX. Глубина: 26,7 мм	<b>19001.FX.2.B</b> 16 AX - 2 модуля. Глубина: 26,7 мм	<b>▲19001.FX.M</b> 16 AX. Глубина: 26,7 мм	<b>▲19001.FX.2.M</b> 16 AX - 2 модуля. Глубина: 26,7 мм
<b>1P осевые выключатели 250 V~ (с подсветкой°)</b>					
					
<b>19101</b> 16 AX. Глубина: 35,5 мм	<b>19101.2</b> 16 AX - 2 модуля. Глубина: 35,5 мм	<b>19101.B</b> 16 AX. Глубина: 35,5 мм	<b>19101.2.B</b> 16 AX - 2 модуля. Глубина: 35,5 мм	<b>▲19101.M</b> 16 AX. Глубина: 35,5 мм	<b>▲19101.2.M</b> 16 AX - 2 модуля. Глубина: 35,5 мм
<b>2P выключатели 250 В~ (с подсветкой°)</b>					
					
<b>19015</b> 16 AX. Глубина: 25 мм	<b>19015.2</b> 16 AX - 2 модуля. Глубина: 25 мм	<b>19015.B</b> 16 AX. Глубина: 25 мм	<b>19015.2.B</b> 16 AX - 2 модуля. Глубина: 25 мм	<b>▲19015.M</b> 16 AX. Глубина: 25 мм	<b>▲19015.2.M</b> 16 AX - 2 модуля. Глубина: 25 мм
<b>2P выключатели 250 В~, быстросоединяемые клеммы (с подсветкой°)</b>					
					
<b>19015.FX</b> 16 AX. Глубина: 26,7 мм	<b>19015.FX.2</b> 16 AX - 2 модуля. Глубина: 26,7 мм	<b>19015.FX.B</b> 16 AX. Глубина: 26,7 мм	<b>19015.FX.2.B</b> 16 AX - 2 модуля. Глубина: 26,7 мм	<b>▲19015.FX.M</b> 16 AX. Глубина: 26,7 мм	<b>▲19015.FX.2.M</b> 16 AX - 2 модуля. Глубина: 26,7 мм
<b>2P выключатели 250 В~ (с подсветкой°)</b>					
					
<b>19016</b> 20 AX. Глубина: 26 мм	<b>19016.2</b> 20 AX, ON/OFF - 2 модуля. Глубина: 26 мм	<b>19016.B</b> 20 AX. Глубина: 26 мм	<b>19016.2.B</b> 20 AX, ON/OFF - 2 модуля. Глубина: 26 мм	<b>▲19016.M</b> 20 AX. Глубина: 26 мм	<b>▲19016.2.M</b> 20 AX, ON/OFF - 2 модуля. Глубина: 26 мм
					
<b>19016.WH</b> 20 AX, Water/Heater. Глубина: 26 мм	<b>19016.2.WH</b> 20 AX, Water/Heater - 2 модуля. Глубина: 26 мм	<b>19016.WH.B</b> 20 AX, Water/Heater. Глубина: 26 мм	<b>19016.2.WH.B</b> 20 AX, Water/Heater - 2 модуля. Глубина: 26 мм	<b>▲19016.WH.M</b> 20 AX, Water/Heater. Глубина: 26 мм	<b>▲19016.2.WH.M</b> 20 AX, Water/Heater - 2 модуля. Глубина: 26 мм

° Лампы и сигнальные устройства стр. 89

<sup>2</sup> Соответствует норме BS 5733

<sup>3</sup> Соответствует норме BS 1363-4



## Устройства

Серые	Белый	Metal
-------	-------	-------

### 2П выключатели 250 В~ (с подсветкой°)



**19017**  
Выключатель 32 А,  
ON/OFF.  
Глубина: 22,5 мм



**19017.WH**  
Выключатель 32 А,  
Water/Heater.  
Глубина: 22,5 мм



**19017.B**  
Выключатель 32 А,  
ON/OFF.  
Глубина: 22,5 мм



**19017.WH.B**  
Выключатель 32 А,  
Water/Heater.  
Глубина: 22,5 мм



▲ **19017.M**  
Выключатель 32 А,  
ON/OFF.  
Глубина: 22,5 мм



▲ **19017.WH.M**  
Выключатель 32 А,  
Water/Heater.  
Глубина: 22,5 мм



**19018**  
Выключатель 45 А,  
ON/OFF.  
Глубина: 22,5 мм



**19018.CK**  
Выключатель 45 А,  
Cooker.  
Глубина: 22,5 мм



**19018.B**  
Выключатель 45 А,  
ON/OFF.  
Глубина: 22,5 мм



**19018.CK.B**  
Выключатель 45 А,  
Cooker.  
Глубина: 22,5 мм



▲ **19018.M**  
Выключатель 45 А,  
ON/OFF.  
Глубина: 22,5 мм



▲ **19018.CK.M**  
Выключатель 45 А,  
Cooker.  
Глубина: 22,5 мм



**19019**  
Выключатель 45 А,  
ON/OFF.  
Глубина: 22,5 мм



**19019.CK**  
Выключатель 45 А,  
Cooker.  
Глубина: 22,5 мм



**19019.B**  
Выключатель 45 А,  
ON/OFF.  
Глубина: 22,5 мм



**19019.CK.B**  
Выключатель 45 А,  
Cooker.  
Глубина: 22,5 мм



▲ **19019.M**  
Выключатель 45 А,  
ON/OFF.  
Глубина: 22,5 мм



▲ **19019.CK.M**  
Выключатель 45 А,  
Cooker.  
Глубина: 22,5 мм

### 1П переключатели 250 В~ (с подсветкой°)



**19005**  
16 АХ.  
Глубина:  
25 мм



**19005.2**  
16 АХ,  
- 2 модуля.  
Глубина: 25 мм



**19005.B**  
16 АХ.  
Глубина:  
25 мм



**19005.2.B**  
16 АХ,  
- 2 модуля.  
Глубина: 25 мм



▲ **19005.M**  
16 АХ.  
Глубина:  
25 мм



▲ **19005.2.M**  
16 АХ,  
- 2 модуля.  
Глубина: 25 мм



**19006**  
20 АХ.  
Глубина:  
26 мм



**19006.2**  
20 АХ,  
- 2 модуля.  
Глубина: 26 мм



**19006.B**  
20 АХ.  
Глубина:  
26 мм



**19006.2.B**  
20 АХ,  
- 2 модуля.  
Глубина: 26 мм



▲ **19006.M**  
20 АХ.  
Глубина:  
26 мм



▲ **19006.2.M**  
20 АХ,  
- 2 модуля.  
Глубина: 26 мм

### 1П переключатели 250 В~, быстросоединяемые клеммы (с подсветкой°)



**19005.FX**  
16 АХ.  
Глубина:  
26,7 мм



**19005.FX.2**  
16 АХ,  
- 2 модуля.  
Глубина: 26,7 мм



**19005.FX.B**  
16 АХ.  
Глубина:  
26,7 мм



**19005.FX.2.B**  
16 АХ,  
- 2 модуля.  
Глубина: 26,7 мм



▲ **19005.FX.M**  
16 АХ.  
Глубина:  
26,7 мм



▲ **19005.FX.2.M**  
16 АХ,  
- 2 модуля.  
Глубина: 26,7 мм







Устройства

Серые	Белый	Metal
-------	-------	-------







1P осевые переключатели 250 В~ (с подсветкой°)

					
<b>19105</b> 16 AX. Глубина: 34,5 мм	<b>19105.2</b> 16 AX - 2 модуля. Глубина: 34,5 мм	<b>19105.B</b> 16 AX. Глубина: 34,5 мм	<b>19105.2.B</b> 16 AX - 2 модуля. Глубина: 34,5 мм	<b>▲19105.M</b> 16 AX. Глубина: 34,5 мм	<b>▲19105.2.M</b> 16 AX - 2 модуля. Глубина: 34,5 мм







1P реверсивные выключатели 250 В~ (с подсветкой°)

					
<b>19013</b> 16 AX. Глубина: 25 мм	<b>19013.2</b> 16 AX - 2 модуля. Глубина: 25 мм	<b>19013.B</b> 16 AX. Глубина: 25 мм	<b>19013.2.B</b> 16 AX - 2 модуля. Глубина: 25 мм	<b>▲19013.M</b> 16 AX. Глубина: 25 мм	<b>▲19013.2.M</b> 16 AX - 2 модуля. Глубина: 25 мм

1P реверсивные выключатели 250 В~, быстросоединяемые клеммы (с подсветкой°)

					
<b>19013.FX</b> 16 AX. Глубина: 25,7 мм	<b>19013.FX.2</b> 16 AX - 2 модуля. Глубина: 25,7 мм	<b>19013.FX.B</b> 16 AX. Глубина: 25,7 мм	<b>19013.FX.2.B</b> 16 AX - 2 модуля. Глубина: 25,7 мм	<b>▲19013.FX.M</b> 16 AX. Глубина: 25,7 мм	<b>▲19013.FX.2.M</b> 16 AX - 2 модуля. Глубина: 25,7 мм

1P осевые инверторы 250 В~ (с подсветкой°)

					
<b>19113</b> 16 AX. Глубина: 34,5 мм	<b>19113.2</b> 16 AX - 2 модуля. Глубина: 34,5 мм	<b>19113.B</b> 16 AX. Глубина: 34,5 мм	<b>19113.2.B</b> 16 AX - 2 модуля. Глубина: 34,5 мм	<b>▲19113.M</b> 16 AX. Глубина: 34,5 мм	<b>▲19113.2.M</b> 16 AX - 2 модуля. Глубина: 34,5 мм

Радиочастотные интеллектуальные устройства



**03955**  
4-кнопочный плоский элемент управления с радиочастотным передатчиком 868,3 МГц, стандарт **EnOcean®**, комплектуется кнопками 19506+19506.2 - 2 модуля



**01796.1**  
Многофункциональный актуатор EnOcean® с релейным НР выходом 8 А 230 В~, питание 230 В~ 50/60 Гц



**03925**  
4-кнопочный плоский элемент управления с радиочастотным передатчиком 2,4 ГГц, технология **Bluetooth® Low Energy wireless technology**, комплектуется кнопками 19506+19506.2 - 2 модуля



**03905**  
4-кнопочный плоский элемент управления с радиочастотным передатчиком 2,4 ГГц, стандарт **Zigbee Green Power**, комплектуется кнопками 19506+19506.2 - 2 модуля



**03906**  
4-кнопочный плоский элемент управления с радиочастотным передатчиком 2,4 ГГц, стандарт **Zigbee Green Power** и **Friends of Hue**, комплектуется кнопками 19506 - 2 модуля











## Устройства

Серые	Белый	Metal
-------	-------	-------

### Радиочастотные интеллектуальные устройства

 <p><b>19507</b> Подложка для настенной установки на стене для радиочастотного управления</p>	 <p><b>19507.B</b> Подложка для настенной установки на стене для радиочастотного управления</p>	
 <p><b>19506</b> Пара кнопок 1 модуль для радиочастотных элементов управления, персонализируемые</p>	 <p><b>19506.2</b> Кнопка 2 модуля для радиочастотных элементов управления, персонализируемая</p>	
 <p><b>19506.B</b> Пара кнопок 1 модуль для радиочастотных элементов управления, персонализируемые</p>	 <p><b>19506.2.B</b> Кнопка 2 модуля для радиочастотных элементов управления, персонализируемая</p>	
		 <p><b>▲19506.M</b> Пара кнопок 1 модуль для радиочастотных элементов управления, персонализируемые</p>
		 <p><b>▲19506.2.M</b> Кнопка 2 модуля для радиочастотных элементов управления, персонализируемая</p>







### 1П НР 10 А нажимные кнопки 250 В~ (с подсветкой\*)

 <p><b>19008</b> 10 А. Глубина: 26 мм</p>	 <p><b>19008.2</b> 10 А. - 2 модуля. Глубина: 26 мм</p>	 <p><b>19008.B</b> 10 А. Глубина: 26 мм</p>	 <p><b>19008.2.B</b> 10 А. - 2 модуля. Глубина: 26 мм</p>	 <p><b>▲19008.M</b> 10 А. Глубина: 26 мм</p>	 <p><b>▲19008.2.M</b> 10 А. - 2 модуля. Глубина: 26 мм</p>
 <p><b>19008.2.C</b> Симол звонка - 2 модуля. Глубина: 26 мм</p>	 <p><b>19008.2.L</b> Символ света - 2 модуля. Глубина: 26 мм</p>	 <p><b>19008.2.C.B</b> Симол звонка - 2 модуля. Глубина: 26 мм</p>	 <p><b>19008.2.L.B</b> Символ света - 2 модуля. Глубина: 26 мм</p>	 <p><b>▲19008.2.C.M</b> Симол звонка - 2 модуля. Глубина: 26 мм</p>	 <p><b>▲19008.2.L.M</b> Символ света - 2 модуля. Глубина: 26 мм</p>



### 1П НР 10 А нажимные кнопки 250 В~, быстросоединяемые клеммы (с подсветкой\*)

 <p><b>19008.FX</b> 10 А. Глубина: 26,7 мм</p>	 <p><b>19008.FX.2</b> 10 А. - 2 модуля. Глубина: 26,7 мм</p>	 <p><b>19008.FX.B</b> 10 А. Глубина: 26,7 мм</p>	 <p><b>19008.FX.2.B</b> 10 А. - 2 модуля. Глубина: 26,7 мм</p>	 <p><b>▲19008.FX.M</b> 10 А. Глубина: 26,7 мм</p>	 <p><b>▲19008.FX.2.M</b> 10 А. - 2 модуля. Глубина: 26,7 мм</p>
--	---	---	---	--	--

### 1П осевые кнопки ND 250 В~ (с подсветкой\*)

 <p><b>19108</b> 10 А. Глубина: 35,5 мм</p>	 <p><b>19108.2</b> 10 А. - 2 модуля. Глубина: 35,5 мм</p>	 <p><b>19108.B</b> 10 А. Глубина: 35,5 мм</p>	 <p><b>19108.2.B</b> 10 А. - 2 модуля. Глубина: 35,5 мм</p>	 <p><b>▲19108.M</b> 10 А. Глубина: 35,5 мм</p>	 <p><b>▲19108.2.M</b> 10 А. - 2 модуля. Глубина: 35,5 мм</p>
---	--	--	--	---	---

### 1П НЗ нажимные кнопки 250 В~ (с подсветкой\*)

 <p><b>19010</b> 10 А. Глубина: 25 мм</p>	 <p><b>19010.B</b> 10 А. Глубина: 25 мм</p>	 <p><b>▲19010.M</b> 10 А. Глубина: 25 мм</p>
---	--	---

Устройства

Серые	Белый	Metal
-------	-------	-------

Подсвечиваемые<sup>o</sup> механизмы (общие устройства для 3 версий)

<b>19001.0</b> 1П 16 АХ выключатель. Глубина: 25 мм	<b>19015.0</b> 2П 16 АХ выключатель. Глубина: 25 мм	<b>19005.0</b> 1П 16 АХ переключатель. Глубина: 25 мм	<b>19013.0</b> 1П 16 АХ реверсивный выключатель. Глубина: 25 мм	<b>19008.0</b> 1П НР 10 А нажимная клавиша. Глубина: 25 мм	<b>19010.0</b> 1П НЗ 10 А нажимная клавиша. Глубина: 25 мм	<b>19016.0</b> 2П 20 АХ выключатель. Глубина: 25 мм

Подсвечиваемые<sup>o</sup> механизмы, быстросоединяемые клеммы (общие устройства для 3 версий)

<b>19001.FX.0</b> 1П 16 АХ выключатель. Глубина: 26,7 мм	<b>19015.FX.0</b> 2П 16 АХ выключатель. Глубина: 26,7 мм	<b>19005.FX.0</b> 1П 16 АХ переключатель. Глубина: 26,7 мм	<b>19013.FX.0</b> 1П 16 АХ реверсивный выключатель. Глубина: 26,7 мм	<b>19008.FX.0</b> 1П НР 10 А нажимная клавиша. Глубина: 26,7 мм

Взаимозаменяемые клавиши на 1 модуль для традиционных выключателей (с подсветкой<sup>o</sup>)

<b>19021</b> Без символа	<b>19026</b> С диффу- зором	<b>19026.DND</b> "Do Not Disturb" С диффузором	<b>19026.PLS</b> "Please Clean" С диффузором	<b>19021.B</b> Без символа	<b>19026.B</b> С диффу- зором	<b>19026.DND.B</b> "Do Not Disturb" С диффузором	<b>19026.PLS.B</b> "Please Clean" С диффузором	<b>19021.M</b> Без символа	<b>19026.M</b> С диффу- зором	<b>19026.DND.M</b> "Do Not Disturb" С диффузором	<b>19026.PLS.M</b> "Please Clean" С диффузором
<b>19031</b> Под персо- нализацию	<b>19021.C</b> Символ звонка	<b>19021.L</b> Символ света	<b>19021.P</b> Символ ключа	<b>19031.B</b> Под персо- нализацию	<b>19021.C.B</b> Символ звонка	<b>19021.L.B</b> Символ света	<b>19021.P.B</b> Символ ключа	<b>19031.M</b> Под персо- нализацию	<b>19021.C.M</b> Символ звонка	<b>19021.L.M</b> Символ света	<b>19021.P.M</b> Символ ключа
<b>19021.99</b> Символы O I	<b>19031.PS</b> Символ "Press"	<b>19038</b> гладкая поверхность		<b>19021.99.B</b> Символы O I	<b>19031.PS.B</b> Символ "Press"	<b>19038.B</b> гладкая поверхность		<b>19021.99.M</b> Символы O I	<b>19031.PS.M</b> Символ "Press"	<b>19038.M</b> гладкая поверхность	

Взаимозаменяемые клавиши на 1 модуль для осевых выключателей (с подсветкой<sup>o</sup>)



























<b>19131</b> Без символа	<b>19131.C</b> Символ звонка	<b>19131.L</b> Символ света	<b>19131.B</b> Без символа	<b>19131.C.B</b> Символ звонка	<b>19131.L.B</b> Символ света	<b>19131.M</b> Без символа	<b>19131.C.M</b> Символ звонка	<b>19131.L.M</b> Символ света
<b>19131.P</b> Символ ключа	<b>19131.O</b> Под персона- лизацию		<b>19131.P.B</b> Символ ключа	<b>19131.O.B</b> Под персона- лизацию		<b>19131.P.M</b> Символ ключа	<b>19131.O.M</b> Под персона- лизацию	













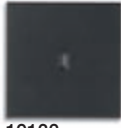



## Устройства

Серые	Белый	Metal
-------	-------	-------

### Взаимозаменяемые клавиши на 2 модуля для традиционных выключателей (с подсветкой\*)

 19022 Без символа	 19027 С диффузором	 19032 Под персонализацию	 19022.B Без символа	 19027.B С диффузором	 19032.B Под персонализацию	 ▲19022.M Без символа	 ▲19027.M С диффузором	 ▲19032.M Под персонализацию
 19022.C Симол звонка	 19022.L Символ света	 19022.P Символ ключа	 19022.C.B Симол звонка	 19022.L.B Символ света	 19022.P.B Символ ключа	 ▲19022.C.M Симол звонка	 ▲19022.L.M Символ света	 ▲19022.P.M Символ ключа
 19022.99 Символы O I	 19032.PS Символ "Press"	 19039 гладкая поверхность	 19022.99.B Символы O I	 19032.PS.B Символ "Press"	 19039.B гладкая поверхность	 ▲19022.99.M Символы O I	 ▲19032.PS.M Символ "Press"	 ▲19039.M гладкая поверхность

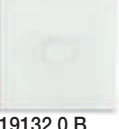
### Взаимозаменяемые клавиши на 2 модуля для традиционных выключателей (с подсветкой\*)

 19132 Без символа	 19132.C Симол звонка	 19132.L Символ света	 19132.B Без символа	 19132.C.B Симол звонка	 19132.L.B Символ света	 ▲19132.M Без символа	 ▲19132.C.M Симол звонка	 ▲19132.L.M Символ света
 19132.P Символ ключа	 19132.0 Под персонализацию		 19132.P.B Символ ключа	 19132.0.B Под персонализацию		 ▲19132.P.M Символ ключа	 ▲19132.0.M Под персонализацию	

### Взаимозаменяемые клавиши на 3 модуля для традиционных выключателей (с подсветкой\*)

 19023 Без символа	 19028 С диффузором	 19023.B Без символа	 19028.B С диффузором	 ▲19023.M Без символа	 ▲19028.M С диффузором
 19033 Под персонализацию	 19023.C Симол звонка	 19033.B Под персонализацию	 19023.C.B Симол звонка	 ▲19033.M Под персонализацию	 ▲19023.C.M Симол звонка







# Устройства

Серые	Белый	Metal
-------	-------	-------

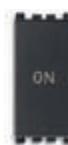
## Специальные 1П выключатели 250 В~

 <b>19050</b> HP 10 А с подсвечиваемой табличкой - 2 модуля. Глубина: 26,2 мм	 <b>19052</b> HP 10 А 250 В~ со шнурком. Глубина: 26 мм	 <b>19053</b> НЗ 10 А 250 В~ со шнурком. Глубина: 26 мм	 <b>19050.B</b> HP 10 А с подсвечиваемой табличкой - 2 модуля. Глубина: 26,2 мм	 <b>19052.B</b> HP 10 А 250 В~ со шнурком. Глубина: 26 мм	 <b>19053.B</b> НЗ 10 А 250 В~ со шнурком. Глубина: 26 мм	 <b>▲19050.M</b> HP 10 А с подсвечиваемой табличкой - 2 модуля. Глубина: 26,2 мм	 <b>▲19052.M</b> HP 10 А 250 В~ со шнурком. Глубина: 26 мм	 <b>▲19053.M</b> НЗ 10 А 250 В~ со шнурком. Глубина: 26 мм
--	---	---	---	---	---	--	--	--

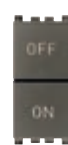

## Дополнительные выключатели 250 В~

 <b>19056.33</b> 10 А, НЗ+НР контакт, символ OFF. Глубина: 29 мм	 <b>19056.34</b> 10 А, НЗ+НР контакт, символ ON. Глубина: 29 мм	 <b>19058</b> Два 10 А независимых НР+НЗ контакта, символы OFF/ON. Глубина: 29 мм	 <b>19056.33.B</b> 10 А, НЗ+НР контакт, символ OFF. Глубина: 29 мм	 <b>19056.34.B</b> 10 А, НЗ+НР контакт, символ ON. Глубина: 29 мм	 <b>19058.B</b> Два 10 А независимых НР+НЗ контакта, символы OFF/ON. Глубина: 29 мм	 <b>▲19056.33.M</b> 10 А, НЗ+НР контакт, символ OFF. Глубина: 29 мм	 <b>▲19056.34.M</b> 10 А, НЗ+НР контакт, символ ON. Глубина: 29 мм	 <b>▲19058.M</b> Два 10 А независимых НР+НЗ контакта, символы OFF/ON. Глубина: 29 мм
--	--	--	---	--	--	--	---	---

## 1П нажимные клавиши 250 В~

 <b>19066</b> Два 10 А НР, независимых. Глубина: 29 мм	 <b>19066.B</b> Два 10 А НР, независимых. Глубина: 29 мм	 <b>▲19066.M</b> Два 10 А НР, независимых. Глубина: 29 мм
---	--	---

## 1П НР 10 А нажимные кнопки 250 В~ с индикатором (для сигнальных устройств°)

 <b>19068.B</b> Белый диффузор. Глубина: 28,5 мм	 <b>19068.B.B</b> Белый диффузор. Глубина: 28,5 мм	 <b>▲19068.B.M</b> Белый диффузор. Глубина: 28,5 мм
---	--	---

## Выключатели 250 В~

 <b>19060</b> 2П 10 АХ переключатель, выключение в центральном положении. Глубина: 33,5 мм	 <b>19061</b> Кнопка переключателя 2П 10 А, выключение в центральном положении. Глубина: 35 мм	 <b>19062</b> Два 1П НР 10 А нажимные взаимоблокируемые клавиши. Глубина: 29 мм	 <b>19060.B</b> 2П 10 АХ переключатель, выключение в центральном положении. Глубина: 33,5 мм	 <b>19061.B</b> Кнопка переключателя 2П 10 А, выключение в центральном положении. Глубина: 35 мм	 <b>19062.B</b> Два 1П НР 10 А нажимные взаимоблокируемые клавиши. Глубина: 29 мм	 <b>▲19060.M</b> 2П 10 АХ переключатель, выключение в центральном положении. Глубина: 33,5 мм	 <b>▲19061.M</b> Кнопка переключателя 2П 10 А, выключение в центральном положении. Глубина: 35 мм	 <b>▲19062.M</b> Два 1П НР 10 А нажимные взаимоблокируемые клавиши. Глубина: 29 мм
---	--	---	--	--	---	---	---	--

° Лампы и сигнальные устройства стр. 89



















Устройства

Серые	Белый	Metal
-------	-------	-------

2П выключатели 250 В~ с ключом (для типов с унифицированным ключом 000 добавить .CU к основному коду)

 <p><b>19082</b> 16 АХ выключатель, ключ достаётся в положении О (выкл.). Глубина: 33 мм</p>	 <p><b>19083</b> 16 АХ выключатель, ключ вынимается в обеих позициях. Глубина: 33 мм</p>	 <p><b>19086</b> НР 16 А нажимная клавиша, ключ достаётся в положении О (выкл.). Глубина: 33 мм</p>	 <p><b>19082.B</b> 16 АХ выключатель, ключ достаётся в положении О (выкл.). Глубина: 33 мм</p>	 <p><b>19083.B</b> 16 АХ выключатель, ключ вынимается в обеих позициях. Глубина: 33 мм</p>	 <p><b>19086.B</b> НР 16 А нажимная клавиша, ключ достаётся в положении О (выкл.). Глубина: 33 мм</p>	 <p><b>▲19082.M</b> 16 АХ выключатель, ключ достаётся в положении О (выкл.). Глубина: 33 мм</p>	 <p><b>▲19083.M</b> 16 АХ выключатель, ключ вынимается в обеих позициях. Глубина: 33 мм</p>	 <p><b>▲19086.M</b> НР 16 А нажимная клавиша, ключ достаётся в положении О (выкл.). Глубина: 33 мм</p>
--	---	--	---	---	---	--	--	---

Диммеры\*\*

 <p><b>19135.1</b> MASTER, универсальная. Глубина: 40,5 мм</p>	 <p><b>19136.1</b> MASTER, универсальная, потенциометр. Глубина: 40,5 мм</p>	 <p><b>19135.1.B</b> MASTER, универсальная. Глубина: 40,5 мм</p>	 <p><b>19136.1.B</b> MASTER, универсальная, потенциометр. Глубина: 40,5 мм</p>	 <p><b>▲19135.1.M</b> MASTER, универсальная. Глубина: 40,5 мм</p>	 <p><b>▲19136.1.M</b> MASTER, универсальная, потенциометр. Глубина: 40,5 мм</p>
<p><b>19135.1.120</b> Как выше, 120 В~</p>		<p><b>19135.1.120.B</b> Как выше, 120 В~</p>		<p><b>▲19135.1.120.M</b> Как выше, 120 В~</p>	
 <p><b>19138</b> RGB, потенциометр</p>	 <p><b>19139</b> FADING-SHOW, потенциометр</p>	 <p><b>19138.B</b> RGB, потенциометр</p>	 <p><b>19139.B</b> FADING-SHOW, потенциометр</p>	 <p><b>▲19138.M</b> RGB, потенциометр</p>	 <p><b>▲19139.M</b> FADING-SHOW, потенциометр</p>
<p><b>▲19138.120</b> Как выше, 120 В~. Глубина: 40,5 мм</p>	<p><b>▲19139.120</b> Как выше, 120 В~. Глубина: 40,5 мм</p>	<p><b>▲19138.120.B</b> Как выше, 120 В~. Глубина: 40,5 мм</p>	<p><b>▲19139.120.B</b> Как выше, 120 В~. Глубина: 40,5 мм</p>		
 <p><b>19150</b> 100-500 W + потенциометр, 230 В~. Глубина: 39,5 мм</p>	 <p><b>19153</b> 100-500 W, push-push + потенциометр, 230 В~. Глубина: 39,5 мм</p>	 <p><b>19147</b> 30-500 W/ 30-300 VA, потенциометр, 120 В~. Глубина: 39,5 мм</p>	 <p><b>19150.B</b> 100-500 W + потенциометром, 230 В~. Глубина: 39,5 мм</p>	 <p><b>19153.B</b> 100-500 W, push-push + потенциометр, 230 В~. Глубина: 39,5 мм</p>	 <p><b>19147.B</b> 30-500 W/ 30-300 VA, потенциометр, 120 В~. Глубина: 39,5 мм</p>
<p><b>▲19150.M</b> 100-500 W + потенциометр, 230 В~. Глубина: 39,5 мм</p>	<p><b>▲19153.M</b> 100-500 W, push-push + потенциометр, 230 В~. Глубина: 39,5 мм</p>	<p><b>▲19147.M</b> 30-500 W/ 30-300 VA, потенциометр, 120 В~. Глубина: 39,5 мм</p>			

# Устройства

Серые	Белый	Metal
-------	-------	-------

## Регуляторы - управляемые нагрузки

Тип РЕГУЛЯТОРЫ НАГРУЗКИ	УНИВЕРСАЛЬНЫЕ							
	19135.1 - 19135.1.120				19136.1			
	2-проводное соединение		3-проводное соединение		2-проводное соединение		3-проводное соединение	
	LE	TE	LE	TE	LE	TE	LE	TE
Лампы накаливания	40 ÷ 400 Вт	40 ÷ 300 Вт	40 ÷ 400 Вт	40 ÷ 300 Вт	40 ÷ 400 Вт	40 ÷ 300 Вт	40 ÷ 400 Вт	40 ÷ 300 Вт
Компактные флуоресцентные лампы (LFC)	10 ÷ 100 Вт макс. 5 ламп	10 ÷ 200 Вт макс. 10 ламп	10 ÷ 100 Вт макс. 5 ламп	10 ÷ 200 Вт макс. 10 ламп	10 ÷ 100 Вт макс. 5 ламп	10 ÷ 200 Вт макс. 10 ламп	10 ÷ 100 Вт макс. 5 ламп	10 ÷ 200 Вт макс. 10 ламп
Светодиодные лампы	5 ÷ 100 Вт макс. 10 ламп	5 ÷ 200 Вт макс. 20 ламп	3 ÷ 100 Вт макс. 10 ламп	3 ÷ 200 Вт макс. 20 ламп	5 ÷ 100 Вт макс. 10 ламп	5 ÷ 200 Вт макс. 20 ламп	3 ÷ 100 Вт макс. 10 ламп	3 ÷ 200 Вт макс. 20 ламп
Электронные трансформаторы для питания галогенных ламп	40 ÷ 300 ВА макс. 3 трансф. тип	40 ÷ 300 ВА макс. 5 трансф. тип	40 ÷ 300 ВА макс. 3 трансф. тип	40 ÷ 300 ВА макс. 5 трансф. тип	40 ÷ 300 ВА макс. 3 трансф. тип	40 ÷ 300 ВА макс. 5 трансф. тип	40 ÷ 300 ВА макс. 3 трансф. тип	40 ÷ 300 ВА макс. 5 трансф. тип
Источники питания для светодиодных ламп (арт. 01874, 01875)			макс. 10 источн. пит.	Неприменимо			макс. 10 источн. пит.	Неприменимо
Лампы аварийного освещения (арт. 02662)			макс. 10 ламп	Неприменимо			макс. 10 ламп	Неприменимо

Тип РЕГУЛЯТОРЫ НАГРУЗКИ	RGB	FADING-SHOW
	19138	19139
Источники питания RGB (арт. 01876)	макс. 10 источников питания	макс. 10 источников питания
Лампы RGB (арт. 02663)	макс. 10 ламп	макс. 10 ламп

Тип РЕГУЛЯТОРЫ НАГРУЗКИ	СТАНДАРТНЫЕ		
	19150 (+ потенциометр)	19153 (push-push + потенциометр)	19147 (+ потенциометр)
Лампы накаливания	100 - 500 W	100 - 500 W	30 - 500 W
Ферромагнитные трансформаторы			30 - 300 VA

## Электронные блоки питания



**01874**  
230 V~ 50 Гц, для регулируемых светодиодных ламп постоянного напряжения 12-24 В пост.т.

01874.119 Как выше, 120 В~



**01875**  
230 V~ 50 Гц, для регулируемых светодиодных ламп постоянного напряжения 350/500/700 mA

01875.119 Как выше, 120 В~



**01876**  
230 В~ 50 Гц, для регулируемых светодиодных ламп RGB постоянного напряжения 12-24 В пост.т.

01876.119 Как выше, 120 В~

## Сенсорные выключатели



**19172**  
Приемник ИК, НР 6 А 230 В~ выход реле, 50/60 Гц  
**19172.120**  
Как выше, 120 В~  
Глубина: 37 мм



**19173**  
Приемник, 4 А 230 В~ выход реле, для рольставень - 2 модуля.  
Глубина: 37 мм



**19175**  
Приемник, 40-450 Вт/ВА диммер, 230 В~.  
Глубина: 41,5 мм



**19172.B**  
Приемник ИК, НР 6 А 230 В~ выход реле, 50/60 Гц  
**19172.120.B**  
Как выше, 120 В~  
Глубина: 37 мм



**19173.B**  
Приемник, 4 А 230 В~ выход реле, для рольставень - 2 модуля.  
Глубина: 37 мм



**19175.B**  
Приемник, 40-450 Вт/ВА диммер, 230 В~.  
Глубина: 41,5 мм



**19172.M**  
Приемник ИК, НР 6 А 230 В~ выход реле, 50/60 Гц  
**19172.120.M**  
Как выше, 120 В~  
Глубина: 37 мм

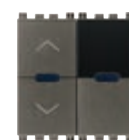

**19173.M**  
Приемник, 4 А 230 В~ выход реле, для рольставень - 2 модуля.  
Глубина: 37 мм



**19175.M**  
Приемник, 40-450 Вт/ВА диммер, 230 В~.  
Глубина: 41,5 мм













**01849**  
Пульт ИК на 14 каналов



## Устройства

Серые	Белый	Metal
-------	-------	-------

### Сенсорные выключатели

 <p><b>19181</b> Выключатель освещения, НР 6 А 230 В~ выход реле, 50/60 Гц</p> <p><b>19181.120</b> Как выше, 120 В~. Глубина: 36 мм</p>	 <p><b>19181.B</b> Выключатель освещения, НР 6 А 230 В~ выход реле, 50/60 Гц</p> <p><b>19181.120.B</b> Как выше, 120 В~. Глубина: 36 мм</p>	 <p><b>▲19181.M</b> Выключатель освещения, НР 6 А 230 В~ выход реле, 50/60 Гц</p> <p><b>▲19181.120.M</b> Как выше, 120 В~. Глубина: 36 мм</p>
 <p><b>00800.14</b> Каркас для ориентируемого суппорта</p>	 <p><b>00805.14</b> Адаптер для ориентируемого суппорта, встраиваемый монтаж - 2 модуля. Глубина: 36,5 мм</p>	 <p><b>00801.14</b> Ориентируемый суппорт - 1 модуль</p>
 <p><b>00800</b> Каркас для ориентируемого суппорта</p>	 <p><b>00805</b> Адаптер для ориентируемого суппорта, встраиваемый монтаж - 2 модуля. Глубина: 36,5 мм</p>	 <p><b>00801</b> Ориентируемый суппорт - 1 модуль</p>
 <p><b>▲02690</b> Выключатель освещения, лампы накаливания 2000 Вт, CFL 10-1000 Вт, LED 100 Вт, 220-240 В~ 50/60 Гц, потолочный монтаж</p>		

### Устройства перезарядки

 <p><b>19183</b> Для аварийного вызова, 2НР 5 А 250 В~, 12 В~/12-24 В пост.т. - 2 модуля. Глубина: 38,2 мм</p>	 <p><b>19183.B</b> Для аварийного вызова, 2НР 5 А 250 В~, 12 В~/12-24 В пост.т. - 2 модуля. Глубина: 38,2 мм</p>	 <p><b>▲19183.M</b> Для аварийного вызова, 2НР 5 А 250 В~, 12 В~/12-24 В пост.т. - 2 модуля. Глубина: 38,2 мм</p>
--	---	--

### Штепсельные розетки итальянского стандарта, SICURY 2П+3 250 В~

 <p><b>19201</b> 10 А, P11. Глубина: 25,3 мм</p>	 <p><b>19203</b> Вреса 16 А, P17/11. Глубина: 25,3 мм</p>	 <p><b>19209</b> 16 А, P30 - 2 модуля. Глубина: 29 мм</p>	 <p><b>19210</b> 16 А, универсальная - 2 модуля. Глубина: 26 мм</p>	 <p><b>19201.B</b> 10 А, P11. Глубина: 25,3 мм</p>	 <p><b>19203.B</b> Вреса 16 А, P17/11. Глубина: 25,3 мм</p>	 <p><b>19209.B</b> 16 А, P30 - 2 модуля. Глубина: 29 мм</p>	 <p><b>19210.B</b> 16 А, универсальная - 2 модуля. Глубина: 26 мм</p>	 <p><b>▲19201.M</b> 10 А, P11. Глубина: 25,3 мм</p>	 <p><b>▲19203.M</b> Вреса 16 А, P17/11. Глубина: 25,3 мм</p>	 <p><b>▲19209.M</b> 16 А, P30 - 2 модуля. Глубина: 29 мм</p>	 <p><b>▲19210.M</b> 16 А, универсальная - 2 модуля. Глубина: 26 мм</p>
--	--	--	--	---	--	--	--	--	---	---	---

### Штепсельные розетки, SICURY 2P+E 250 В~ (для выделенных линий)

 <p><b>19203.R</b> Вреса 16 А, P17/11, красная. Глубина: 25,3 мм</p>	 <p><b>19209.A</b> 16 А P30, ранжевая - 2 модуля. Глубина: 29 мм</p>	 <p><b>19209.R</b> 16 А P30, красная - 2 модуля. Глубина: 29 мм</p>	 <p><b>19209.V</b> 16 А P30, зеленая - 2 модуля. Глубина: 29 мм</p>	 <p><b>19210.R</b> 16 А, универсальная, красная - 2 модуля. Глубина: 29 мм</p>
--	---	--	--	---

# Штепсельные розетки

Серые	Белый	Metal
-------	-------	-------

## Розетки по немецкому стандарту 250 В~

 <p><b>19208</b> SICURY 2П+3 16 А, немецкий стандарт - 2 модуля. Глубина: 29 мм</p> <p><b>19208.C</b> SICURY 2П+3 16 А, немецкий стандарт, с крышкой - 2 модуля. Глубина: 29,9 мм</p>	 <p><b>19208.B</b> SICURY 2П+3 16 А, немецкий стандарт - 2 модуля. Глубина: 29 мм</p> <p><b>19208.C.B</b> SICURY 2П+3 16 А, немецкий стандарт, с крышкой - 2 модуля. Глубина: 29,9 мм</p>	 <p><b>▲19208.M</b> SICURY 2П+3 16 А, немецкий стандарт - 2 модуля. Глубина: 29 мм</p> <p><b>▲19208.C.M</b> SICURY 2П+3 16 А, немецкий стандарт, с крышкой - 2 модуля. Глубина: 29,9 мм</p>
---	--	--

## Розетки по немецкому стандарту 250 В~, быстросоединяемые клеммы

 <p><b>19208.FX</b> SICURY 2П+3 16 А, немецкий стандарт - 2 модуля. Глубина: 33,1 мм</p> <p><b>19208.FX.C</b> SICURY 2П+3 16 А, немецкий стандарт, с крышкой - 2 модуля. Глубина: 34,6 мм</p>	 <p><b>19208.FX.B</b> SICURY 2П+3 16 А, немецкий стандарт - 2 модуля. Глубина: 33,1 мм</p> <p><b>19208.FX.C.B</b> SICURY 2П+3 16 А, немецкий стандарт, с крышкой - 2 модуля. Глубина: 34,6 мм</p>	 <p><b>▲19208.FX.M</b> SICURY 2П+3 16 А, немецкий стандарт - 2 модуля. Глубина: 33,1 мм</p> <p><b>▲19208.FX.C.M</b> SICURY 2П+3 16 А, немецкий стандарт, с крышкой - 2 модуля. Глубина: 34,6 мм</p>
---	--	--



## Розетки по французскому стандарту 250 В~

 <p><b>19212</b> SICURY 2П+3 16 А, французский стандарт - 2 модуля. Глубина: 26 мм</p> <p><b>19212.C</b> SICURY 2П+3 16 А, французский стандарт, с крышкой - 2 модуля. Глубина: 26,9 мм</p>	 <p><b>19212.B</b> SICURY 2П+3 16 А, французский стандарт - 2 модуля. Глубина: 26 мм</p> <p><b>19212.C.B</b> SICURY 2П+3 16 А, французский стандарт, с крышкой - 2 модуля. Глубина: 26,9 мм</p>	 <p><b>▲19212.M</b> SICURY 2П+3 16 А, французский стандарт - 2 модуля. Глубина: 26 мм</p> <p><b>▲19212.C.M</b> SICURY 2П+3 16 А, французский стандарт, с крышкой - 2 модуля. Глубина: 26,9 мм</p>
---	--	--

## Розетки по французскому стандарту 250 В~, быстросоединяемые клеммы

 <p><b>19212.FX</b> SICURY 2П+3 16 А, французский стандарт - 2 модуля. Глубина: 30,1 мм</p> <p><b>19212.FX.C</b> SICURY 2П+3 16 А, французский стандарт, с крышкой - 2 модуля. Глубина: 31,6 мм</p>	 <p><b>19212.FX.B</b> SICURY 2П+3 16 А, французский стандарт - 2 модуля. Глубина: 30,1 мм</p> <p><b>19212.FX.C.B</b> SICURY 2П+3 16 А, французский стандарт, с крышкой - 2 модуля. Глубина: 31,6 мм</p>	 <p><b>▲19212.FX.M</b> SICURY 2П+3 16 А, французский стандарт - 2 модуля. Глубина: 30,1 мм</p> <p><b>▲19212.FX.C.M</b> SICURY 2П+3 16 А, французский стандарт, с крышкой - 2 модуля. Глубина: 31,6 мм</p>
---	--	--

## Стандартные штепсельные розетки 250 В~

 <p><b>19214</b> SICURY 2П+3 5 А, английский стандарт - 2 модуля. Глубина: 18,1 мм</p> <p><b>19219*</b> 2П+3 13 А, английский стандарт - 2 модуля. Глубина: 17,5 мм</p> <p><b>19220</b> SICURY 2П+3 13 А, английский стандарт - 2 модуля. Глубина: 24,7 мм</p>	 <p><b>19214.B</b> SICURY 2П+3 5 А, английский стандарт - 2 модуля. Глубина: 18,1 мм</p> <p><b>19219.B*</b> 2П+3 13 А, английский стандарт - 2 модуля. Глубина: 17,5 мм</p> <p><b>19220.B</b> SICURY 2П+3 13 А, английский стандарт - 2 модуля. Глубина: 24,7 мм</p>	 <p><b>▲19214.M</b> SICURY 2П+3 5 А, английский стандарт - 2 модуля. Глубина: 18,1 мм</p> <p><b>▲19219.M*</b> 2П+3 13 А, английский стандарт - 2 модуля. Глубина: 17,5 мм</p> <p><b>▲19220.M</b> SICURY 2П+3 13 А, английский стандарт - 2 модуля. Глубина: 24,7 мм</p>
--	--	--

# Штепсельные розетки

Серые	Белый	Metal
-------	-------	-------

## Розетки по швейцарскому стандарту 250 В~



**19226**  
2П+3 10 А, швейц. стандарт тип 13  
- 2 модуля.  
Глубина: 36,05 мм



**19226.B**  
2П+3 10 А, швейц. стандарт тип 13  
- 2 модуля.  
Глубина: 36,05 мм



**▲19226.M**  
2П+3 10 А, швейц. стандарт тип 13  
- 2 модуля.  
Глубина: 36,05 мм

## Розетки SICURY по евроамериканскому стандарту 250 В~



**19234**  
2П 16 А, евро-американский (ø 4,8 мм).  
Глубина: 27,8 мм



**19248**  
2П+3 16 А, евро-американский - 2 модуля.  
Глубина: 26 мм



**19249**  
2 x 2П+3 16 А, евро-американский - 3 модуля.  
Глубина: 24 мм



**19234.B**  
2П 16 А, евро-американский (ø 4,8 мм).  
Глубина: 27,8 мм



**19248.B**  
2П+3 16 А, евро-американский - 2 модуля.  
Глубина: 26 мм



**19249.B**  
2 x 2П+3 16 А, евро-американский - 3 модуля.  
Глубина: 24 мм



**▲19234.M**  
2П 16 А, евро-американский (ø 4,8 мм).  
Глубина: 27,8 мм



**▲19248.M**  
2П+3 16 А, евро-американский - 2 модуля.  
Глубина: 26 мм



**▲19249.M**  
2 x 2П+3 16 А, евро-американский - 3 модуля.  
Глубина: 24 мм

## Розетки по стандарту США и Саудовской Аравии 127 В~



**19242**  
SICURY 2П+3 15 А, мериканский и арабский стандарт.  
Глубина: 26,9 мм



**19243**  
Две SICURY 2П+3 15 А, американский и арабский стандарт - 3 модуля.  
Глубина: 25,5 мм



**19242.B**  
SICURY 2П+3 15 А, мериканский и арабский стандарт.  
Глубина: 26,9 мм



**19243.B**  
Две SICURY 2П+3 15 А, американский и арабский стандарт - 3 модуля.  
Глубина: 25,5 мм

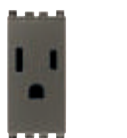

**▲19242.M**  
SICURY 2П+3 15 А, мериканский и арабский стандарт.  
Глубина: 26,9 мм



**▲19243.M**  
Две SICURY 2П+3 15 А, американский и арабский стандарт - 3 модуля.  
Глубина: 25,5 мм



**19245**  
2П+3 15 А, мериканский и арабский стандарт.  
Глубина: 26,9 мм



**19246**  
Две 2П+3 15 А, американский и арабский стандарт - 3 модуля.  
Глубина: 25,5 мм



**19245.B**  
2П+3 15 А, мериканский и арабский стандарт.  
Глубина: 26,9 мм



**19246.B**  
Две 2П+3 15 А, американский и арабский стандарт - 3 модуля.  
Глубина: 25,5 мм



**▲19245.M**  
2П+3 15 А, мериканский и арабский стандарт.  
Глубина: 26,9 мм



**▲19246.M**  
Две 2П+3 15 А, американский и арабский стандарт - 3 модуля.  
Глубина: 25,5 мм

## Розетки 250 В~ - Израильские, китайские и австралийские стандарты



**19240**  
SICURY 2П+3 16 А, Израильскому стандарту - 2 модуля.  
Глубина: 29,2 мм



**19254**  
SICURY 2П+3 16 А, китайский стандарт. - 2 модуля.  
Глубина: 29,3 мм



**19240.B**  
SICURY 2П+3 16 А, Израильскому стандарту - 2 модуля.  
Глубина: 29,2 мм



**19254.B**  
SICURY 2П+3 16 А, китайский стандарт. - 2 модуля.  
Глубина: 29,3 мм



**▲19240.M**  
SICURY 2П+3 16 А, Израильскому стандарту - 2 модуля.  
Глубина: 29,2 мм

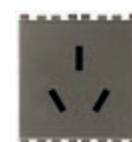

**▲19254.M**  
SICURY 2П+3 16 А, китайский стандарт. - 2 модуля.  
Глубина: 29,3 мм



**19262**  
SICURY 2П+3 15 А, австралийский стандарт - 2 модуля.  
Глубина: 29,7 мм



**19262.B**  
SICURY 2П+3 15 А, австралийский стандарт - 2 модуля.  
Глубина: 29,7 мм



**▲19262.M**  
SICURY 2П+3 15 А, австралийский стандарт - 2 модуля.  
Глубина: 29,7 мм

# Штепсельные розетки

Серые	Белый	Metal
-------	-------	-------

## Универсальные розетки 250 В~



**19255**  
SICURY 2П+3 13 А  
- 3 модуля.  
Глубина: 18,8 мм



**\*19257**  
SICURY 2П+3 13 А  
- 2 модуля.  
Глубина: 18,3 мм



**19255.B**  
SICURY 2П+3 13 А  
- 3 модуля.  
Глубина: 18,8 мм



**\*19257.B**  
SICURY 2П+3 13 А  
- 2 модуля.  
Глубина: 18,3 мм



**▲19255.M**  
SICURY 2П+3 13 А  
- 3 модуля.  
Глубина: 18,8 мм



**▲\*19257.M**  
SICURY 2П+3 13 А  
- 2 модуля.  
Глубина: 18,3 мм

## Розетки британского стандарта 250 В~ (в комплекте с блоком сигнализации 00930)



**19221.4**  
SICURY 2П+3 13 А,  
выключатель 2Р.  
Глубина: 17,5 мм



**19222.4**  
SICURY 2П+3 13 А,  
выключатель 2Р.  
Глубина: 17,5 мм



**19221.B.4**  
SICURY 2П+3 13 А,  
выключатель 2Р.  
Глубина: 17,5 мм



**19222.B.4**  
SICURY 2П+3 13 А,  
выключатель 2Р.  
Глубина: 17,5 мм



**▲19221.M.4**  
SICURY 2П+3 13 А,  
выключатель 2Р.  
Глубина: 17,5 мм



**▲19222.M.4**  
SICURY 2П+3 13 А,  
выключатель 2Р.  
Глубина: 17,5 мм



**19221.L.4**  
SICURY 2П+3  
13 А, выключа-  
тель 2Р+световой  
индикатор.  
Глубина: 17,5 мм



**19222.L.4**  
SICURY 2П+3 13 А,  
выключатель 2Р+световой  
индикатор. Глубина: 17,5 мм



**19221.L.B.4**  
SICURY 2П+3  
13 А, выключа-  
тель 2Р+световой  
индикатор.  
Глубина: 17,5 мм



**19222.L.B.4**  
SICURY 2П+3 13 А,  
выключатель 2Р+световой  
индикатор. Глубина: 17,5 мм



**▲19221.L.M.4**  
SICURY 2П+3  
13 А, выключа-  
тель 2Р+световой  
индикатор.  
Глубина: 17,5 мм



**▲19222.L.M.4**  
SICURY 2П+3 13 А,  
выключатель 2Р+световой  
индикатор. Глубина: 17,5 мм



**19215.L.5**  
SICURY 2П+3 5 А,  
выключатель 2Р.  
Глубина: 17,5 мм



**19217.L.5**  
SICURY 2П+3 15 А,  
выключатель 2Р.  
Глубина: 25,5 мм



**19215.L.B.5**  
SICURY 2П+3 5 А,  
выключатель 2Р.  
Глубина: 17,5 мм



**19217.L.B.5**  
SICURY 2П+3 15 А,  
выключатель 2Р.  
Глубина: 25,5 мм



**▲19215.L.M.5**  
SICURY 2П+3 5 А,  
выключатель 2Р.  
Глубина: 17,5 мм



**▲19217.L.M.5**  
SICURY 2П+3 15 А,  
выключатель 2Р.  
Глубина: 25,5 мм

## Розетки по американскому стандарту 2П+3 15 А 60 Гц 125 В~



**19296**  
Две розетки по американскому стандарту с  
дифференциальным автоматическим выключателем  
GFCI - 3 модуля. Глубина: 31,6 мм



**19296.B**  
Две розетки по американскому стандарту с  
дифференциальным автоматическим выключателем  
GFCI - 3 модуля. Глубина: 31,6 мм



**▲19296.M**  
Две розетки по американскому стандарту с  
дифференциальным автоматическим выключателем  
GFCI - 3 модуля. Глубина: 31,6 мм



# Штепсельные розетки

## Возможное совмещение - вилки и розетки, соответствующие зарубежным стандартам

ВИЛКА \ РОЗЕТКА	Немецкий		Английский			Швейцарский	Израильский	Британский					
	19208	19212	19214	19219	19220	19226	19240	19221	19221.L	19222	19222.L	19215	19217
итальянскому стандарту, типа S10	•	•					•						
евростандарту 2П 2,5 А	•	•				•	•						
2 П+3 16 А 250 В ~ немецкий стандарт	•						○						
2 П+3 16 А 250 В ~ комбинированная в соответствии с немецким и французским стандартами	•	•					○						
2 П 16 А 250 В ~ комбинированная в соответствии с немецким и французским стандартами	•	•					•						
2 П+3 16 А 250 В ~ французский стандарт		•					○						
2 П+3 10 А 250 В ~ швейцарский стандарт						•							
2 П+3 16 А 250 В ~ израильский стандарт							•						
2 П+3 5 А 250 В ~ английский стандарт			•									•	
2 П+3 13 А 250 В ~ английский стандарт				•	•			•	•	•	•		
2 П+3 15 А 250 В ~ английский стандарт													•
2 П 13 А 220 В ~ саудовский стандарт								•	•	•	•		

● Стандарт на вилку, совместимую с розеткой; ○ Стандарт на вилку, совместимую с розеткой, без выполнения заземления.

## Возможное совмещение - вилки и розетки, соответствующие зарубежным стандартам

ВИЛКА \ РОЗЕТКА	Multistandard		Американский	Евроамериканский			Американский Саудовский		Китайский	Австралийский
	19255	19257	19296	19234	19248	19249	19242	19243	19254	19262
итальянскому стандарту, типа S10	•	•		•	•	•				
евростандарту 2П 2,5 А	•	•		•	•	•				
2 П+3 16 А 250 В ~ немецкий стандарт	○	○		○	○	○				
2 П+3 16 А 250 В ~ комбинированная в соответствии с немецким и французским стандартами				○	○	○				
2 П 16 А 250 В ~ комбинированная в соответствии с немецким и французским стандартами				•	•	•				
2 П+3 16 А 250 В ~ французский стандарт				○	○	○				
2 П+3 15 А 125 В ~ американский стандарт					•	•				
Вилка 2 П+3 10 А 250 В ~ швейцарский стандарт	•	•								
2 П+3 5 А 250 В ~ английский стандарт	•	•								
2 П+3 13 А 250 В ~ английский стандарт	•	•								
2 П+3 15 А 125 В ~ американский стандарт			•				•	•		
2 П 15 А 127 В ~ американский стандарт и саудовский стандарт							•	•		
2 П+3 10 А 250 В ~ бразильский стандарт	•	•								
2 П+3 10 А 250 В ~ китайский стандарт	•	•							•	
2 П+3 10 А 250 В ~ австралийский стандарт	•	•								
2 П+3 15 А 250 В ~ австралийский стандарт										•

● Стандарт на вилку, совместимую с розеткой; ○ Стандарт на вилку, совместимую с розеткой, без выполнения заземления.

# Штепсельные розетки

Серые	Белый	Metal
-------	-------	-------

## Взаимоблокированные штепсельные розетки 2П+3 с автоматическим выключателем - I<sub>Δn</sub> 10 mA (120-230 В~ 50/60 Гц [∞])



**19273**  
Вpresa 16 А P17/11  
250 В~, 1П+N С 16  
- 2 модуля.  
Глубина: 39,6 мм



**19276**  
16 А P30 250 В~,  
1П+N С 16 - 3 модуля.  
Глубина: 39,6 мм



**19273.B**  
Вpresa 16 А P17/11  
250 В~, 1П+N С 16  
- 2 модуля.  
Глубина: 39,6 мм



**19276.B**  
16 А P30 250 В~,  
1П+N С 16 - 3 модуля.  
Глубина: 39,6 мм



**▲19273.M**  
Вpresa 16 А P17/11  
250 В~, 1П+N С 16  
- 2 модуля.  
Глубина: 39,6 мм



**▲19276.M**  
16 А P30 250 В~,  
1П+N С 16 - 3 модуля.  
Глубина: 39,6 мм



**19283**  
Вpresa 16 А P17/11  
250 В~, 1П+N С 16  
- 3 модуля.  
Глубина: 39,6 мм



**19286**  
16 А P30 250 В~,  
1П+N С 16 - 4 модуля.  
Глубина: 39,6 мм



**19283.B**  
Вpresa 16 А P17/11  
250 В~, 1П+N С 16  
- 3 модуля.  
Глубина: 39,6 мм



**19286.B**  
16 А P30 250 В~,  
1П+N С 16 - 4 модуля.  
Глубина: 39,6 мм



**▲19283.M**  
Вpresa 16 А P17/11  
250 В~, 1П+N С 16  
- 3 модуля.  
Глубина: 39,6 мм



**▲19286.M**  
16 А P30 250 В~,  
1П+N С 16 - 4 модуля.  
Глубина: 39,6 мм

## Розетки для бритв



**19290**  
230 В~ 50/60 Гц, с  
разделительным  
трансформатором  
20 ВА, 230 В~ и  
120 В~ выходы  
- 3 модуля.  
Глубина: 41,5 мм



**19291<sup>6</sup>**  
230 В~ 50/60 Гц, с  
разделительным  
трансформатором  
20 ВА, 230 В~ и  
120 В~ выходы.  
Глубина: 41,5 мм



**19290.B**  
230 В~ 50/60 Гц, с  
разделительным  
трансформатором  
20 ВА, 230 В~ и  
120 В~ выходы  
- 3 модуля.  
Глубина: 41,5 мм



**19291.B<sup>6</sup>**  
230 В~ 50/60 Гц, с  
разделительным  
трансформатором  
20 ВА, 230 В~ и  
120 В~ выходы.  
Глубина: 41,5 мм



**▲19290.M**  
230 В~ 50/60 Гц, с  
разделительным  
трансформатором  
20 ВА, 230 В~ и  
120 В~ выходы  
- 3 модуля.  
Глубина: 41,5 мм



**▲19291.M<sup>6</sup>**  
230 В~ 50/60 Гц, с  
разделительным  
трансформатором  
20 ВА, 230 В~ и  
120 В~ выходы.  
Глубина: 41,5 мм

## Блок питания USB



**19292**  
Блок питания  
5 В 1,5 А,  
1 USB,  
120-230 В~  
50/60 Гц.  
Глубина:  
36,5 мм



**19295**  
Блок питания 5 В  
2,1 А, 2 USB-выхода  
с общим током 2,1 А,  
120-230 В~ 50/60 Гц  
- 2 модуля.  
Глубина: 37 мм



**19292.B**  
Блок питания  
5 В 1,5 А,  
1 USB,  
120-230 В~  
50/60 Гц.  
Глубина:  
36,5 мм



**19295.B**  
Блок питания 5 В  
2,1 А, 2 USB-выхода  
с общим током 2,1 А,  
120-230 В~ 50/60 Гц  
- 2 модуля.  
Глубина: 37 мм



**▲19292.M**  
Блок питания  
5 В 1,5 А,  
1 USB,  
120-230 В~  
50/60 Гц.  
Глубина:  
36,5 мм



**▲19295.M**  
Блок питания 5 В  
2,1 А, 2 USB-выхода  
с общим током 2,1 А,  
120-230 В~ 50/60 Гц  
- 2 модуля.  
Глубина: 37 мм

# Розетки для приема сигналов

Серые	Белый	Metal
-------	-------	-------

## Специальные розетки

 <p><b>19330</b> 2P 6 A 24 В (ИН) для разъемов 01620. Глубина: 24,5 мм</p>	 <p><b>19331</b> 2P 6 A 24 В (ИН) для разъемов 01616/01617. Глубина: 24,5 мм</p>	 <p><b>19345</b> USB-разъем, винтовые клем-мы. Глубина: 24,2 мм</p>	 <p><b>19330.B</b> 2P 6 A 24 В (ИН) для разъемов 01620. Глубина: 24,5 мм</p>	 <p><b>19331.B</b> 2P 6 A 24 В (ИН) для разъемов 01616/01617. Глубина: 24,5 мм</p>	 <p><b>19345.B</b> USB-разъем, винтовые клем-мы. Глубина: 24,2 мм</p>	 <p><b>▲19330.M</b> 2P 6 A 24 В (ИН) для разъемов 01620. Глубина: 24,5 мм</p>	 <p><b>▲19331.M</b> 2P 6 A 24 В (ИН) для разъемов 01616/01617. Глубина: 24,5 мм</p>	 <p><b>▲19345.M</b> USB-разъем, винтовые клем-мы. Глубина: 24,2 мм</p>
 <p><b>Δ19347</b> S-Video, 4-штырьковый. Глубина: 15,5 мм</p>	 <p><b>19335</b> Гнездо с 3 разъемами RCA, винтовые клеммы. Глубина: 24,4 мм</p>	 <p><b>19583</b> Пружинный разъем для системы звукового вещания. Глубина: 18,9 мм</p>	 <p><b>Δ19347.B</b> S-Video, 4-штырьковый. Глубина: 15,5 мм</p>	 <p><b>19335.B</b> Гнездо с 3 разъемами RCA, винтовые клеммы. Глубина: 24,4 мм</p>	 <p><b>19583.B</b> Пружинный разъем для системы звукового вещания. Глубина: 18,9 мм</p>	 <p><b>▲19335.M</b> Гнездо с 3 разъемами RCA, винтовые клеммы. Глубина: 24,4 мм</p>	 <p><b>▲19583.M</b> Пружинный разъем для системы звукового вещания. Глубина: 18,9 мм</p>	
 <p><b>19346</b> HDMI, Keystone. Глубина: 36,9 мм</p>	 <p><b>19346.H</b> HDMI, Keystone, 90°. Глубина: 36,9 мм</p>	 <p><b>19348</b> VGA, 15-штырьковый. Глубина: 10 мм</p>	 <p><b>19346.B</b> HDMI, Keystone. Глубина: 36,9 мм</p>	 <p><b>19346.H.B</b> HDMI, Keystone, 90°. Глубина: 36,9 мм</p>	 <p><b>19348.B</b> VGA, 15-штырьковый. Глубина: 10 мм</p>	 <p><b>▲19346.M</b> HDMI, Keystone. Глубина: 36,9 мм</p>	 <p><b>▲19346.H.M</b> HDMI, Keystone, 90°. Глубина: 36,9 мм</p>	 <p><b>▲19348.M</b> VGA, 15-штырьковый. Глубина: 10 мм</p>

## Телефонные розетки

 <p><b>19320</b> RJ11, 6-позиций/4-провода (6/4). Глубина: 33,1 мм</p>	 <p><b>19321</b> RJ12, 6-позиций/6-провода (6/6). Глубина: 33,1 мм</p>	 <p><b>19320.B</b> RJ11, 6-позиций/4-провода (6/4). Глубина: 33,1 мм</p>	 <p><b>19321.B</b> RJ12, 6-позиций/6-провода (6/6). Глубина: 33,1 мм</p>	 <p><b>▲19320.M</b> RJ11, 6-позиций/4-провода (6/4). Глубина: 33,1 мм</p>	 <p><b>▲19321.M</b> RJ12, 6-позиций/6-провода (6/6). Глубина: 33,1 мм</p>
 <p><b>19324</b> Израильскому стандарту. Глубина: 33 мм</p>	 <p><b>19327</b> 8-контактов, французский стандарт - 2 модуля. Глубина: 21,3 мм</p>	 <p><b>19324.B</b> Израильскому стандарту. Глубина: 33 мм</p>	 <p><b>19327.B</b> 8-контактов, французский стандарт - 2 модуля. Глубина: 21,3 мм</p>	 <p><b>▲19324.M</b> Израильскому стандарту. Глубина: 33 мм</p>	 <p><b>▲19327.M</b> 8-контактов, французский стандарт - 2 модуля. Глубина: 21,3 мм</p>

# Розетки для приема сигналов

Серые	Белый	Metal
-------	-------	-------

## Телефонные розетки

 <b>19322</b> RJ11, 6-позиций/ 4-провода (6/4) с крышкой. Глубина: 33 мм	 <b>19323</b> RJ12, 6-позиций/ 6-провода (6/6) с крышкой. Глубина: 33 мм	 <b>19325<sup>7</sup></b> BT, MASTER. Глубина: 33 мм	 <b>19326<sup>7</sup></b> BT, SLAVE. Глубина: 33 мм	 <b>19322.B</b> RJ11, 6-позиций/ 4-провода (6/4) с крышкой. Глубина: 33 мм	 <b>19323.B</b> RJ12, 6-позиций/ 6-провода (6/6) с крышкой. Глубина: 33 мм	 <b>19325.B<sup>7</sup></b> BT, MASTER. Глубина: 33 мм	 <b>19326.B<sup>7</sup></b> BT, SLAVE. Глубина: 33 мм	 <b>▲19322.M</b> RJ11, 6-позиций/ 4-провода (6/4) с крышкой. Глубина: 33 мм	 <b>▲19323.M</b> RJ12, 6-позиций/ 6-провода (6/6) с крышкой. Глубина: 33 мм	 <b>▲19325.M<sup>7</sup></b> BT, MASTER. Глубина: 33 мм	 <b>▲19326.M<sup>7</sup></b> BT, SLAVE. Глубина: 33 мм
--	---	---	--	---	---	---	--	--	--	--	---

## Коаксиальные розетки TV-RD-SAT 5-2400 МГц (выхода: "папа" и "мама")

 <b>19300.01</b> Одинарное соединение 1 дБ. Глубина: 22,1 мм	 <b>19300.10</b> Сквозная 10 дБ. Глубина: 22,5 мм	 <b>19300.01.B</b> Одинарное соединение 1 дБ. Глубина: 22,1 мм	 <b>19300.10.B</b> Сквозная 10 дБ. Глубина: 22,5 мм	 <b>▲19300.01.M</b> Одинарное соединение 1 дБ. Глубина: 22,1 мм	 <b>▲19300.10.M</b> Сквозная 10 дБ. Глубина: 22,5 мм
--	---	---	---	--	--

## Коаксиальные разъемы TV-RD-SAT 5-2400 МГц, разделитель сигналов (2 выхода: штекерный и гнездовой типа F)

 <b>19302.01</b> Одинарное соединение 1 дБ - 2 модуля. Глубина: 22,5 мм	 <b>19302.10</b> Сквозная 10 дБ - 2 модуля. Глубина: 22,5 мм	 <b>19302.01.B</b> Одинарное соединение 1 дБ - 2 модуля. Глубина: 22,5 мм	 <b>19302.10.B</b> Сквозная 10 дБ - 2 модуля. Глубина: 22,5 мм	 <b>▲19302.01.M</b> Одинарное соединение 1 дБ - 2 модуля. Глубина: 22,5 мм	 <b>▲19302.10.M</b> Сквозная 10 дБ - 2 модуля. Глубина: 22,5 мм
--	---	---	---	--	--

## Коаксиальные разъемы TV-FM-SAT 5-2400 МГц (3 выхода: штекерный, гнездовой и типа F)

 <b>19303</b> Одинарное соединение 1 дБ - 2 модуля. Глубина: 21,9 мм	 <b>19303.B</b> Одинарное соединение 1 дБ - 2 модуля. Глубина: 21,9 мм	 <b>▲19303.M</b> Одинарное соединение 1 дБ - 2 модуля. Глубина: 21,9 мм
---	--	---

## Коаксиальные розетки тип F

 <b>19318</b> С соединителем "мама" тип F. Глубина: 10 мм	 <b>19318.B</b> С соединителем "мама" тип F. Глубина: 10 мм	 <b>▲19318.M</b> С соединителем "мама" тип F. Глубина: 10 мм
---	--	---



# Розетки для приема сигналов

Серые	Белый	Metal
-------	-------	-------

## Коаксиальные розетки TV-RD-SAT 40-862 МГц (1 выход "папа")

 <p><b>*19313</b> простая. Глубина: 28,5 мм</p> <p><b>Δ*19314</b> Сквозная 20 дБ. Глубина: 28,6 мм</p>	 <p><b>*19313.B</b> простая. Глубина: 28,5 мм</p> <p><b>Δ*19314.B</b> Сквозная 20 дБ. Глубина: 28,6 мм</p>	 <p><b>▲*19313.M</b> простая. Глубина: 28,5 мм</p>
--	---	---



## Переходники для коаксиальных разъемов TV-RD-SAT

 <p><b>19319</b> Для 2 или 3 выходов - 2 модуля</p>	 <p><b>19319.B</b> Для 2 или 3 выходов - 2 модуля</p>	 <p><b>▲19319.M</b> Для 2 или 3 выходов - 2 модуля</p>
---	--	---

## Концевые реостаты и коаксиальные соединители TV-RD-SAT 2400 МГц

 <p><b>16330</b> 75 Ω, для частот до 2400 МГц</p>	 <p><b>01644</b> «папа» осевой вход кабеля</p>	 <p><b>01645</b> «мама» осевой вход кабеля</p>	 <p><b>01634</b> «папа» вход кабеля 90°</p>	 <p><b>01635</b> «мама» вход кабеля 90°</p>	 <p><b>01654</b> «папа», тип F, для кабеля RG59</p>
---	---	---	--	--	--

## Разъемы для передачи данных RJ45

 <p><b>19339.11</b> Netsafe, кат. 5е, UTP. Глубина: 29,8 мм</p> <p><b>19339.13</b> Netsafe, кат. 6, UTP. Глубина: 29,8 мм</p> <p><b>19339.14</b> Netsafe, кат. 6, FTP. Глубина: 29,8 мм</p>	 <p><b>19339.11.B</b> Netsafe, кат. 5е, UTP. Глубина: 29,8 мм</p> <p><b>19339.13.B</b> Netsafe, кат. 6, UTP. Глубина: 29,8 мм</p> <p><b>19339.14.B</b> Netsafe, кат. 6, FTP. Глубина: 29,8 мм</p>	 <p><b>▲19339.11.M</b> Netsafe, кат. 5е, UTP. Глубина: 29,8 мм</p> <p><b>▲19339.13.M</b> Netsafe, кат. 6, UTP. Глубина: 29,8 мм</p> <p><b>▲19339.14.M</b> Netsafe, кат. 6, FTP. Глубина: 29,8 мм</p>
 <p><b>19339.15</b> Netsafe, кат. 6а, UTP. Глубина: 29,8 мм</p> <p><b>19339.16</b> Netsafe, кат. 6а, FTP. Глубина: 29,8 мм</p>	 <p><b>19339.15.B</b> Netsafe, кат. 6а, UTP. Глубина: 29,8 мм</p> <p><b>19339.16.B</b> Netsafe, кат. 6а, FTP. Глубина: 29,8 мм</p>	 <p><b>▲19339.15.M</b> Netsafe, кат. 6а, UTP. Глубина: 29,8 мм</p> <p><b>▲19339.16.M</b> Netsafe, кат. 6а, FTP. Глубина: 29,8 мм</p>

# Розетки для приема сигналов

Серые	Белый	Metal
-------	-------	-------

## Точка доступа Wi-Fi



**19195**  
54 Мбит/с с 2 портами LAN 10-100 Мбит/с, вход ВКЛ/ВЫКЛ для дистанционной кнопки, 230 В ~50/60 Гц - 2 модуля.  
Глубина: 40,7 мм



**19195.B**  
54 Мбит/с с 2 портами LAN 10-100 Мбит/с, вход ВКЛ/ВЫКЛ для дистанционной кнопки, 230 В ~50/60 Гц - 2 модуля.  
Глубина: 40,7 мм



**▲19195.M**  
54 Мбит/с с 2 портами LAN 10-100 Мбит/с, вход ВКЛ/ВЫКЛ для дистанционной кнопки, 230 В ~50/60 Гц - 2 модуля.  
Глубина: 40,7 мм

## Разъемы для передачи данных RJ45



**Δ19361** Байонетное соединение, пайка коаксиального кабеля. Глубина: 10 мм  
**Δ19365** 9-штырьковый разъем D-SUB, пайка - 2 модуля. Глубина: 10 мм



**Δ19361.B** Байонетное соединение, пайка коаксиального кабеля. Глубина: 10 мм  
**Δ19365.B** 9-штырьковый разъем D-SUB, пайка - 2 модуля. Глубина: 10 мм

## Переходники для разъемов для передачи данных



**19337.C** RJ45 Keystone, с крышкой. Глубина: 10 мм  
**19338.C** RJ45, кат. 5/6 AMP, Lucent T. Глубина: 10 мм  
**19340.C** Для MINI-COM Panduit. Глубина: 10 мм



**19337.C.B** RJ45 Keystone, с крышкой. Глубина: 10 мм  
**19338.C.B** RJ45, кат. 5/6 AMP, Lucent T. Глубина: 10 мм  
**19340.C.B** Для MINI-COM Panduit. Глубина: 10 мм



**▲19337.C.M** RJ45 Keystone, с крышкой. Глубина: 10 мм  
**▲19338.C.M** RJ45, кат. 5/6 AMP, Lucent T. Глубина: 10 мм  
**▲19340.C.M** Для MINI-COM Panduit. Глубина: 10 мм



**19341.C** Для кат. 5e/6 Slim de Infra+, Merlin Gerin. Глубина: 10 мм  
**19343.K** Наклонный адаптер для розетки RJ45 Keystone. Глубина: 10 мм



**19341.C.B** Для кат.5e/6 Slim de Infra+, Merlin Gerin. Глубина: 10 мм  
**19343.K.B** Наклонный адаптер для розетки RJ45 Keystone. Глубина: 10 мм

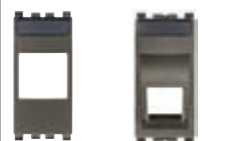

**▲19341.C.M** Для кат. 5e/6 Slim de Infra+, Merlin Gerin. Глубина: 10 мм  
**▲19343.K.M** Наклонный адаптер для розетки RJ45 Keystone. Глубина: 10 мм

## Разъемы для оптоволоконного кабеля



**19350.SC** Одномодовый 9/125 мкм, с адаптером типа SC/APC simplex. Глубина: 19,4 мм  
**19350.LC** Одномодовый 9/125 мкм, с адаптером типа LC duplex. Глубина: 19,3 мм  
**19351.SC** Многомодовый 50/125 мкм, с адаптером типа SC simplex. Глубина: 19,4 мм  
**19351.LC** Многомодовый 50/125 мкм, с адаптером типа LC duplex. Глубина: 18,2 мм



**19350.SC.B** Одномодовый 9/125 мкм, с адаптером типа SC/APC simplex. Глубина: 19,4 мм  
**19350.LC.B** Одномодовый 9/125 мкм, с адаптером типа LC duplex. Глубина: 19,3 мм  
**19351.SC.B** Многомодовый 50/125 мкм, с адаптером типа SC simplex. Глубина: 19,4 мм  
**19351.LC.B** Многомодовый 50/125 мкм, с адаптером типа LC duplex. Глубина: 18,2 мм



**▲19350.SC.M** Одномодовый 9/125 мкм, с адаптером типа SC/APC simplex. Глубина: 19,4 мм  
**▲19350.LC.M** Одномодовый 9/125 мкм, с адаптером типа LC duplex. Глубина: 19,3 мм  
**▲19351.SC.M** Многомодовый 50/125 мкм, с адаптером типа SC simplex. Глубина: 19,4 мм  
**▲19351.LC.M** Многомодовый 50/125 мкм, с адаптером типа LC duplex. Глубина: 18,2 мм

## Сигнализация

Серые	Белый	Metal
-------	-------	-------

### Электромеханические звонки

<p><b>19370</b> 12 В~ (ИН) 50/60 Гц. Глубина: 36,5 мм</p> <p><b>19372</b> 120 В~ 50/60 Гц. Глубина: 36,5 мм</p> <p><b>19373</b> 230 В~ 50/60 Гц. Глубина: 36,5 мм</p>	<p><b>19370.B</b> 12 В~ (ИН) 50/60 Гц. Глубина: 36,5 мм</p> <p><b>19372.B</b> 120 В~ 50/60 Гц. Глубина: 36,5 мм</p> <p><b>19373.B</b> 230 В~ 50/60 Гц. Глубина: 36,5 мм</p>	<p><b>▲19370.M</b> 12 В~ (ИН) 50/60 Гц. Глубина: 36,5 мм</p> <p><b>▲19372.M</b> 120 В~ 50/60 Гц. Глубина: 36,5 мм</p> <p><b>▲19373.M</b> 230 В~ 50/60 Гц. Глубина: 36,5 мм</p>
---	---	--

### Электронные звонки

<p><b>19380</b> 3-звучовая последовательность (3-тона, 2-тона, зуммер), напряжение питания 12 В~ и 12 В пост.т. (ИН) - 2 модуля. Глубина: 36,5 мм</p>	<p><b>19380.B</b> 3-звучовая последовательность (3-тона, 2-тона, зуммер), напряжение питания 12 В~ и 12 В пост.т. (ИН) - 2 модуля. Глубина: 36,5 мм</p>	<p><b>▲19380.M</b> 3-звучовая последовательность (3-тона, 2-тона, зуммер), напряжение питания 12 В~ и 12 В пост.т. (ИН) - 2 модуля. Глубина: 36,5 мм</p>
---	---	--

### Зуммеры

<p><b>19375</b> 12 В~ (ИН) 50/60 Гц. Глубина: 36,5 мм</p> <p><b>19377</b> 120 В~ 50/60 Гц. Глубина: 36,5 мм</p> <p><b>19378</b> 230 В~ 50/60 Гц. Глубина: 36,5 мм</p>	<p><b>19375.B</b> 12 В~ (ИН) 50/60 Гц. Глубина: 36,5 мм</p> <p><b>19377.B</b> 120 В~ 50/60 Гц. Глубина: 36,5 мм</p> <p><b>19378.B</b> 230 В~ 50/60 Гц. Глубина: 36,5 мм</p>	<p><b>▲19375.M</b> 12 В~ (ИН) 50/60 Гц. Глубина: 36,5 мм</p> <p><b>▲19377.M</b> 120 В~ 50/60 Гц. Глубина: 36,5 мм</p> <p><b>▲19378.M</b> 230 В~ 50/60 Гц. Глубина: 36,5 мм</p>
---	---	--

### Люминисцентные индикаторы (для 1 или 2 сигнальных устройств\*)

<p><b>19386</b> один, Белый диффузор. Глубина: 22,5 мм</p> <p><b>19388</b> двойной, Нейтральный. Глубина: 22,5 мм</p>	<p><b>19386.B</b> один, Белый диффузор. Глубина: 22,5 мм</p> <p><b>19388.B</b> двойной, Нейтральный. Глубина: 22,5 мм</p>	<p><b>▲19386.M</b> один, Белый диффузор. Глубина: 22,5 мм</p> <p><b>▲19388.M</b> двойной, Нейтральный. Глубина: 22,5 мм</p>
---	---	---

### Призматические индикаторы - 2 модуля (для ламп 14770, 14771, 14776 и 14777 - поставляются без ламп)

<p><b>19387.B</b> Белый - 2 модуля. Глубина: 25 мм</p>	<p><b>19387.R</b> Красный - 2 модуля. Глубина: 25 мм</p>	<p><b>19387.V</b> Зеленый - 2 модуля. Глубина: 25 мм</p>
--	--	--

## Розетки для приема сигналов • Сигнализация

Серые	Белый	Metal
-------	-------	-------

### Опознавательно-сигнальные фонари (с высокоэффективным диодом)



**19389**  
230 В~ 50/60 Гц  
- 2 модуля.  
Глубина: 36,5 мм



**Δ19389.012**  
12 В~ 50/60 Гц /  
12В пост.т. (ИН)  
- 2 модуля.  
Глубина: 36,5 мм



**19389.B**  
230 В~ 50/60 Гц  
- 2 модуля.  
Глубина: 36,5 мм



**Δ19389.012.B**  
12 В~ 50/60 Гц /  
12В пост.т. (ИН)  
- 2 модуля.  
Глубина: 36,5 мм



**▲19389.M**  
230 В~ 50/60 Гц  
- 2 модуля.  
Глубина: 36,5 мм

### Осветительные приборы



**19383**  
С высокоэффективным  
диодом, 120-230 В~  
50/60 Гц - 3 модуля.  
Глубина: 36,5 мм



**02670.1**  
С высокоэффективным светодиодом, 120-230 В~  
50/60 Гц для установки во встроенных коробках,  
7 модулей. Глубина: 44,7 мм

### Электронный переносной фонарь (с автоматическим аварийным устройством включения)



**19395**  
С высокоэффективным  
диодом, 230 В~  
50/60 Гц - 2 модуля.  
Глубина: 41,3 мм



**19396**  
С высокоэффективным  
диодом, 120 В~  
50/60 Гц - 2 модуля.  
Глубина: 41,3 мм



**19395.B**  
С высокоэффективным  
диодом, 230 В~  
50/60 Гц - 2 модуля.  
Глубина: 41,3 мм



**19396.B**  
С высокоэффективным  
диодом, 120 В~  
50/60 Гц - 2 модуля.  
Глубина: 41,3 мм



**▲19395.M**  
С высокоэффективным  
диодом, 230 В~  
50/60 Гц - 2 модуля.  
Глубина: 41,3 мм



**▲19396.M**  
С высокоэффективным  
диодом, 120 В~  
50/60 Гц - 2 модуля.  
Глубина: 41,3 мм

### Приборы аварийного освещения (с автоматическим аварийным включением)



**19382**  
С высокоэффективным  
диодом, 230 В~  
50/60 Гц.  
Глубина: 37 мм



**19384**  
С высокоэффективным  
диодом, 120-230 В~  
50/60 Гц - 3 модуля.  
Глубина: 36,5 мм



**02660.1**  
С высокоэффективным светодиодом, 230 В~  
50/60 Гц, никель-кадмиевая перезаряжаемая  
батарея, для установки во встроенных  
коробках, 7 модулей.  
Глубина: 44,7 мм



**02662**  
Регулируемая светодиодная  
лампа 230 В~ 50 Гц  
- 3 модуля  
**02662.120**  
Как выше, 120 В~.  
Глубина: 39 мм



**02663**  
Регулируемая светодиод-  
ная лампа RGB 230 В~  
50 Гц - 3 модуля  
**02663.120**  
Как выше, 120 В~.  
Глубина: 39 мм

### Аккумуляторные батареи



**00908**  
3 x Ni-MH 1,2 V  
800 mAh,  
HR03 (AAA)



**00910**  
Батарея Ni-MH 4,8 В 80 мАч  
для электронного  
переносного фонаря



## Защита • Обнаружение

Серые	Белый	Metal
-------	-------	-------

### Защитное оборудование



**19416**  
1P 16 A 250 В~  
держатель  
предохранителя.  
Глубина: 28,5 мм



**19416.B**  
1P 16 A 250 В~  
держатель  
предохранителя.  
Глубина: 28,5 мм



**▲19416.M**  
1P 16 A 250 В~  
держатель  
предохранителя.  
Глубина: 28,5 мм

### 1П+N прерыватели цепи (120-230 В~ 50/60 Гц)



**19405.06**  
С 6, отключа-  
ющая способ-  
ность 1500 А.  
Глубина: 39 мм



**19405.10**  
С 10, отключа-  
ющая способ-  
ность 3000 А.  
Глубина: 39 мм



**19405.16**  
С 16, отключа-  
ющая способ-  
ность 3000 А.  
Глубина: 39 мм



**19405.06.B**  
С 6, отключа-  
ющая способ-  
ность 1500 А.  
Глубина: 39 мм



**19405.10.B**  
С 10, отключа-  
ющая способ-  
ность 3000 А.  
Глубина: 39 мм



**19405.16.B**  
С 16, отключа-  
ющая способ-  
ность 3000 А.  
Глубина: 39 мм



**▲19405.06.M**  
С 6, отключа-  
ющая способ-  
ность 1500 А.  
Глубина: 39 мм



**▲19405.10.M**  
С 10, отключа-  
ющая способ-  
ность 3000 А.  
Глубина: 39 мм



**▲19405.16.M**  
С 16, отключа-  
ющая способ-  
ность 3000 А.  
Глубина: 39 мм

### Дифференциальные автоматические выключатели с защитой от перенапряжения 1П+N (120-230 В~ 50-60 Гц)



**19411.06**  
С 6, I<sub>Δn</sub> 10 mA  
отключающая спо-  
собность 1500 А  
- 2 модуля.  
Глубина: 39 мм



**19411.10**  
С 10, I<sub>Δn</sub> 10 mA  
отключающая спо-  
собность 3000 А  
- 2 модуля.  
Глубина: 39 мм



**19411.06.B**  
С 6, I<sub>Δn</sub> 10 mA  
отключающая спо-  
собность 1500 А  
- 2 модуля.  
Глубина: 39 мм



**19411.10.B**  
С 10, I<sub>Δn</sub> 10 mA  
отключающая спо-  
собность 3000 А  
- 2 модуля.  
Глубина: 39 мм



**▲19411.06.M**  
С 6, I<sub>Δn</sub> 10 mA  
отключающая спо-  
собность 1500 А  
- 2 модуля.  
Глубина: 39 мм



**▲19411.10.M**  
С 10, I<sub>Δn</sub> 10 mA  
отключающая спо-  
собность 3000 А  
- 2 модуля.  
Глубина: 39 мм



**19411.16**  
С 16, I<sub>Δn</sub> 10 mA  
отключающая спо-  
собность 3000 А  
- 2 модуля.  
Глубина: 39 мм



**19411.16.6**  
С 16, I<sub>Δn</sub> 6 mA  
отключающая спо-  
собность 3000 А  
- 2 модуля.  
Глубина: 39 мм



**19411.16.B**  
С 16, I<sub>Δn</sub> 10 mA  
отключающая спо-  
собность 3000 А  
- 2 модуля.  
Глубина: 39 мм



**19411.16.6.B**  
С 16, I<sub>Δn</sub> 6 mA  
отключающая спо-  
собность 3000 А  
- 2 модуля.  
Глубина: 39 мм



**▲19411.16.M**  
С 16, I<sub>Δn</sub> 10 mA  
отключающая спо-  
собность 3000 А  
- 2 модуля.  
Глубина: 39 мм



**▲19411.16.6.M**  
С 16, I<sub>Δn</sub> 6 mA  
отключающая спо-  
собность 3000 А  
- 2 модуля.  
Глубина: 39 мм

### Детекторы (230 В~ 50/60 Гц)



**19420**  
Детектор утечек метана  
"Gas Stop Metano", регуля-  
тор клапана - 3 модуля.  
Глубина: 36,5 мм



**19421**  
Детектор утечек сетевого  
газа "Gas Stop GPL", регуля-  
тор клапана - 3 модуля.  
Глубина: 36,5 мм



**19420.B**  
Детектор утечек метана  
"Gas Stop Metano", регуля-  
тор клапана - 3 модуля.  
Глубина: 36,5 мм



**19421.B**  
Детектор утечек сетевого  
газа "Gas Stop GPL", регуля-  
тор клапана - 3 модуля.  
Глубина: 36,5 мм



**▲19420.M**  
Детектор утечек метана  
"Gas Stop Metano", регуля-  
тор клапана - 3 модуля.  
Глубина: 36,5 мм



**▲19421.M**  
Детектор утечек сетевого  
газа "Gas Stop GPL", регуля-  
тор клапана - 3 модуля.  
Глубина: 36,5 мм



**01899**  
Баллончик для проверки утечки  
метана и сетевого газа Gas Test

Комфорт • Контроль климата

Серые	Белый	Metal
-------	-------	-------

Часы (120-230 В~ 50/60 Гц)



**19448**  
24/7 часы-программатор,  
1-канал, 8 А 230 В~  
выход переключения реле  
- 2 модуля.  
Глубина: 37 мм



**19448.B**  
24/7 часы-программатор,  
1-канал, 8 А 230 В~  
выход переключения реле  
- 2 модуля.  
Глубина: 37 мм



**19448.M**  
24/7 часы-программатор,  
1-канал, 8 А 230 В~  
выход переключения реле  
- 2 модуля.  
Глубина: 37 мм

Электронные термостаты (обогрев и кондиционирование, 120-230 В~ 50/60Гц)



**19440**  
ВКЛ/ВЫКЛ, 6(2) А 230 В~  
выход переключения  
реле - 2 модуля.  
Глубина: 37 мм



**02950**  
Сенсорный экран, управле-  
ние температурой в режи-  
мах ON/OFF и PID,  
1 вход для подключения  
датчика температуры,  
1 многофункциональный  
вход, перекидной  
релейный выход 5(2) А  
230 В~ - 2 модуля.  
Глубина: 38,5 мм



**19440.B**  
ВКЛ/ВЫКЛ, 6(2) А 230 В~  
выход переключения  
реле - 2 модуля.  
Глубина: 37 мм



**02950.B**  
Сенсорный экран, управле-  
ние температурой в режи-  
мах ON/OFF и PID,  
1 вход для подключения  
датчика температуры,  
1 многофункциональный  
вход, перекидной  
релейный выход 5(2) А  
230 В~ - 2 модуля.  
Глубина: 38,5 мм



**▲19440.M**  
ВКЛ/ВЫКЛ, 6(2) А 230 В~  
выход переключения  
реле - 2 модуля.  
Глубина: 37 мм



**02950.BN**  
Сенсорный экран, управле-  
ние температурой в режи-  
мах ON/OFF и PID,  
1 вход для подключения  
датчика температуры,  
1 многофункциональный  
вход, перекидной  
релейный выход 5(2) А  
230 В~ - 2 модуля.  
Глубина: 38,5 мм

Электронные хронотермостаты (обогрев и кондиционирование)



**19446**  
ON/OFF, 5(2) А 250 В~  
выход переключения реле,  
AA LR6 1,5 В батарея  
(поставляется)  
- 3 модуля.  
Глубина: 42,5 мм



**02955**  
Сенсорный экран, управле-  
ние температурой в  
режимах ON/OFF и PID, 1  
вход для подключения дат-  
чика температуры, 1 много-  
функциональный вход, 1  
вход RJ9 для подключения  
измерителя энергии  
(02960), перекидной релей-  
ный выход 5(2) А 230 В~  
- 3 модуля.  
Глубина: 35,3 мм



**19446.B**  
ON/OFF, 5(2) А 250 В~  
выход переключения реле,  
AA LR6 1,5 В батарея  
(поставляется)  
- 3 модуля.  
Глубина: 42,5 мм



**02955.B**  
Сенсорный экран, управле-  
ние температурой в  
режимах ON/OFF и PID, 1  
вход для подключения дат-  
чика температуры, 1 много-  
функциональный вход, 1  
вход RJ9 для подключения  
измерителя энергии  
(02960), перекидной релей-  
ный выход 5(2) А 230 В~  
- 3 модуля.  
Глубина: 35,3 мм



**▲19446.M**  
ON/OFF, 5(2) А 250 В~  
выход переключения реле,  
AA LR6 1,5 В батарея  
(поставляется)  
- 3 модуля.  
Глубина: 42,5 мм



**02955.BN**  
Сенсорный экран, управле-  
ние температурой в  
режимах ON/OFF и PID, 1  
вход для подключения дат-  
чика температуры, 1 много-  
функциональный вход, 1  
вход RJ9 для подключения  
измерителя энергии  
(02960), перекидной релей-  
ный выход 5(2) А 230 В~  
- 3 модуля.  
Глубина: 35,3 мм

Электронные датчики



**19432**  
Электронный датчик  
температуры.  
Глубина: 24,4 мм



**19433**  
Электронный датчик  
влажности 12/24 В,  
1 выход 0-10 В или  
4-20 мА - 2 модуля  
Глубина: 37 мм



**19432.B**  
Электронный датчик  
температуры.  
Глубина: 24,4 мм



**19433.B**  
Электронный датчик  
влажности 12/24 В,  
1 выход 0-10 В или  
4-20 мА - 2 модуля  
Глубина: 37 мм



**▲19432.M**  
Электронный датчик  
температуры.  
Глубина: 24,4 мм



**▲19433.M**  
Электронный датчик  
влажности 12/24 В,  
1 выход 0-10 В или  
4-20 мА - 2 модуля  
Глубина: 37 мм

Контроль климата • Автономные Решения

Серые	Белый	Metal
-------	-------	-------

Переключатели для вентиляционных конвекторов



**19095**  
Ползунковый,  
1П 6(2) А 250 В~,  
4-позиции.  
Глубина: 39,5 мм



**19095.B**  
Ползунковый,  
1П 6(2) А 250 В~,  
4-позиции.  
Глубина: 39,5 мм



**▲19095.M**  
Ползунковый,  
1П 6(2) А 250 В~,  
4-позиции.  
Глубина: 39,5 мм

Измеритель энергии



**02960**  
3 входа для подключения датчиков  
01457, измеряемая мощность  
50 Вт-10 кВт, установка в рейку DIN  
(60715 TH35), занимает 1 модуль  
17,5 мм. Поставляется с 01457

Проводной датчик температуры



**02965.1**  
Проводной датчик  
температуры,  
NTC 10 кΩ, 3 м

Система видеодомофонов



**19558**  
Сенсорный экран 3,5", 1 вход для  
датчика температуры, со встроенным  
держателем на 8 модулей.  
Глубина: 25,5 мм

**19558.D**  
Как выше, функция звуковой частоты для  
слуховых протезов



**19558.B**  
Сенсорный экран 3,5", 1 вход для  
датчика температуры, со встроенным  
держателем на 8 модулей.  
Глубина: 25,5 мм

**19558.D.B**  
Как выше, функция звуковой частоты для  
слуховых протезов



**▲19558.M**  
Сенсорный экран 3,5", 1 вход для  
датчика температуры, со встроенным  
держателем на 8 модулей.  
Глубина: 25,5 мм



**19557**  
Динамик для систем  
Due Fili - 3 модуля  
Глубина: 37 мм



**19577**  
Кнопка вызова для  
систем Due Fili  
- 3 модуля  
Глубина: 37 мм



**19557.B**  
Динамик для систем  
Due Fili - 3 модуля  
Глубина: 37 мм



**19577.B**  
Кнопка вызова для  
систем Due Fili  
- 3 модуля  
Глубина: 37 мм



**▲19557.M**  
Динамик для систем  
Due Fili - 3 модуля  
Глубина: 37 мм

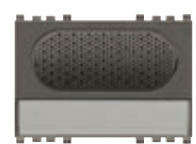

**▲19577.M**  
Кнопка вызова для  
систем Due Fili  
- 3 модуля  
Глубина: 37 мм

# Решения для гостиниц

Серые	Белый	Metal
-------	-------	-------

## Решения для гостиниц



**19026.DND**  
"Do Not Disturb"  
С диффузором



**19026.PLS**  
"Please Clean"  
С диффузором



**19026.DND.B**  
"Do Not Disturb"  
С диффузором



**19026.PLS.B**  
"Please Clean"  
С диффузором



**▲19026.DND.M**  
"Do Not Disturb"  
С диффузором



**▲19026.PLS.M**  
"Please Clean"  
С диффузором



**19097**  
HP 10 A 230 V~, с двумя световыми индикаторами для отелей "Do Not Disturb" и "Please Clean" - 2 модуля. Глубина: 28 мм

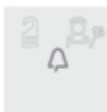

**▲ 00975**  
Тег для настройки для кнопки 19097



**02685**  
Световых индикатора: IN (вход), Do Not Disturb (не беспокоить), OUT (выход), символ официантки, белый - 2 модуля. Глубина: 22 мм



**19290**  
230 В~ 50/60 Гц, с разделительным трансформатором 20 ВА, 230 В~ и 120 В~ выходы - 3 модуля. Глубина: 41,5 мм



**19291<sup>6</sup>**  
230 В~ 50/60 Гц, с разделительным трансформатором 20 ВА, 230 В~ и 120 В~ выходы. Глубина: 41,5 мм



**19290.B**  
230 В~ 50/60 Гц, с разделительным трансформатором 20 ВА, 230 В~ и 120 В~ выходы - 3 модуля. Глубина: 41,5 мм



**19291.B<sup>6</sup>**  
230 В~ 50/60 Гц, с разделительным трансформатором 20 ВА, 230 В~ и 120 В~ выходы. Глубина: 41,5 мм



**▲19290.M**  
230 В~ 50/60 Гц, с разделительным трансформатором 20 ВА, 230 В~ и 120 В~ выходы - 3 модуля. Глубина: 41,5 мм



**▲19291.M<sup>6</sup>**  
230 В~ 50/60 Гц, с разделительным трансформатором 20 ВА, 230 В~ и 120 В~ выходы. Глубина: 41,5 мм



# Решения для гостиниц

Серые	Белый	Metal
-------	-------	-------

## Решения для гостиниц

### Система контроля доступа



**19463**  
Электронный выключатель, вертикальное гнездо, 120-230 В~ 50/60 Гц - 2 модуля. Глубина: 20,5 мм



**19463.B**  
Электронный выключатель, вертикальное гнездо, 120-230 В~ 50/60 Гц - 2 модуля. Глубина: 20,5 мм



**16452**  
Смарт карта программируемая  
**16452.H**  
Как выше, персонализированная



**16452.S**  
Карта ISO



**19463**  
Электронный выключатель, вертикальное гнездо, 120-230 В~ 50/60 Гц - 2 модуля. Глубина: 20,5 мм



**19465**  
Электронный выключатель, вертикальное гнездо, 230 В~ 50/60 Гц, 24 В~/24 В пост.т. (SELV) - 3 модуля. Глубина: 37 мм



**19463.B**  
Электронный выключатель, вертикальное гнездо, 120-230 В~ 50/60 Гц - 2 модуля. Глубина: 20,5 мм



**19465.B**  
Электронный выключатель, вертикальное гнездо, 230 В~ 50/60 Гц, 24 В~/24 В пост.т. (SELV) - 3 модуля. Глубина: 37 мм



**▲19463.M**  
Электронный выключатель, вертикальное гнездо, 120-230 В~ 50/60 Гц - 2 модуля. Глубина: 20,5 мм



**▲19465.M**  
Электронный выключатель, вертикальное гнездо, 230 В~ 50/60 Гц, 24 В~/24 В пост.т. (SELV) - 3 модуля. Глубина: 37 мм



**19468**  
Электронный считыватель NFC/RFID, совместимый с электронными решениями **AGB** для гостиниц, вертикальный карман, 120-230 В ~50/60 Гц - 3 модуля. Глубина: 30,5 мм



**19468.1**  
Электронный считыватель NFC/RFID, совместимый с электронными решениями **CISA** для гостиниц, вертикальный карман, 120-230 В ~50/60 Гц - 3 модуля. Глубина: 30,5 мм



**19468.B**  
Электронный считыватель NFC/RFID, совместимый с электронными решениями **AGB** для гостиниц, вертикальный карман, 120-230 В ~50/60 Гц - 3 модуля. Глубина: 30,5 мм



**19468.1.B**  
Электронный считыватель NFC/RFID, совместимый с электронными решениями **CISA** для гостиниц, вертикальный карман, 120-230 В ~50/60 Гц - 3 модуля. Глубина: 30,5 мм



**▲19468.M**  
Электронный считыватель NFC/RFID, совместимый с электронными решениями **AGB** для гостиниц, вертикальный карман, 120-230 В ~50/60 Гц - 3 модуля. Глубина: 30,5 мм



**▲19468.1.M**  
Электронный считыватель NFC/RFID, совместимый с электронными решениями **CISA** для гостиниц, вертикальный карман, 120-230 В ~50/60 Гц - 3 модуля. Глубина: 30,5 мм

# Смарт-устройства

Серые	Белый	Metal
-------	-------	-------

## Точка доступа Wi-Fi



**19195**  
54 Мбит/с с 2 портами LAN 10-100 Мбит/с, вход ВКЛ/ВЫКЛ для дистанционной кнопки, 230 В ~50/60 Гц - 2 модуля. Глубина: 40,7 мм



**19195.В**  
54 Мбит/с с 2 портами LAN 10-100 Мбит/с, вход ВКЛ/ВЫКЛ для дистанционной кнопки, 230 В ~50/60 Гц - 2 модуля. Глубина: 40,7 мм



**▲19195.М**  
54 Мбит/с с 2 портами LAN 10-100 Мбит/с, вход ВКЛ/ВЫКЛ для дистанционной кнопки, 230 В ~50/60 Гц - 2 модуля. Глубина: 40,7 мм

## Звуковое вещание Bluetooth® wireless technology



**21588**  
Пассивный диффузор звука 8 Ω 10 Вт - 8 модулей. Глубина: 48 мм



**21588.В**  
Пассивный диффузор звука 8 Ω 10 Вт - 8 модулей. Глубина: 48 мм



**21588.М**  
Пассивный диффузор звука 8 Ω 10 Вт, Next - 8 модулей. Глубина: 48 мм



**20587**  
Пассивный диффузор звука 8 Ω 3 Вт - 3 модуля. Глубина: 40 мм



**▲19099**  
Контроль громкости - 2 модуля. Глубина: 40 мм



**20587.В**  
Пассивный диффузор звука 8 Ω 3 Вт - 3 модуля. Глубина: 40 мм



**▲19099.В**  
Контроль громкости - 2 модуля. Глубина: 40 мм



**20587.М**  
Пассивный диффузор звука 8 Ω 3 Вт, Next - 3 модуля. Глубина: 40 мм



**▲19099.М**  
Контроль громкости - 2 модуля. Глубина: 40 мм



**19590**  
Стерефонический усилитель 4+4 Вт, 2 выхода для звуковых громкоговорителей 8 Ω со встроенным приемником Bluetooth® wireless technology, 1 вход LINE IN, питание 12 В пост. тока - 2 модуля. Глубина: 36,7 мм



**19590.В**  
Стерефонический усилитель 4+4 Вт, 2 выхода для звуковых громкоговорителей 8 Ω со встроенным приемником Bluetooth® wireless technology, 1 вход LINE IN, питание 12 В пост. тока - 2 модуля. Глубина: 36,7 мм



**▲19590.М**  
Стерефонический усилитель 4+4 Вт, 2 выхода для звуковых громкоговорителей 8 Ω со встроенным приемником Bluetooth® wireless technology, 1 вход LINE IN, питание 12 В пост. тока - 2 модуля. Глубина: 36,7 мм



**01831**  
Блок питания 12 пост.т. 1250 mA, 100-240 В~ 50/60 Гц, 1,5 модуля x 17,5 мм

Смарт-устройства

Серые

Белый

Metal

Радиочастотные интеллектуальные устройства

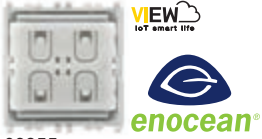

**03955**  
4-кнопочный плоский элемент управления с радиочастотным передатчиком 868,3 МГц, стандарт **EnOcean**, комплектуется кнопками 19506+19506.2 - 2 модуля



**01796.1**  
Многофункциональный актуатор EnOcean® с релейным HP выходом 8 А 230 В~, питание 230 В~ 50/60 Гц

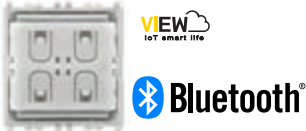

**03925**  
4-кнопочный плоский элемент управления с радиочастотным передатчиком 2,4 ГГц, технология **Bluetooth**® Low Energy *wireless technology*, комплектуется кнопками 19506+19506.2 - 2 модуля

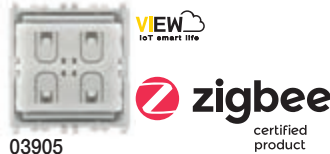

**03905**  
4-кнопочный плоский элемент управления с радиочастотным передатчиком 2,4 ГГц, стандарт **Zigbee Green Power**, комплектуется кнопками 19506+19506.2 - 2 модуля

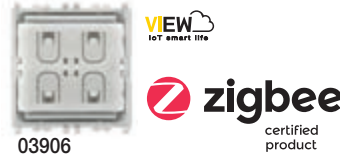

**03906**  
4-кнопочный плоский элемент управления с радиочастотным передатчиком 2,4 ГГц, стандарт **Zigbee Green Power** и **Friends of Hue**, комплектуется кнопками 19506 - 2 модуля



**19507**  
Подложка для настенной установки на стене для радиочастотного управления



**19507.B**  
Подложка для настенной установки на стене для радиочастотного управления



**19506**  
Пара кнопок 1 модуль для радиочастотных элементов управления, персонализируемые



**19506.2**  
Кнопка 2 модуля для радиочастотных элементов управления, персонализируемая



**19506.B**  
Пара кнопок 1 модуль для радиочастотных элементов управления, персонализируемые



**19506.2.B**  
Кнопка 2 модуля для радиочастотных элементов управления, персонализируемая



**▲19506.M**  
Пара кнопок 1 модуль для радиочастотных элементов управления, персонализируемые



**▲19506.2.M**  
Кнопка 2 модуля для радиочастотных элементов управления, персонализируемая

By-me: home automation

Серые

Белый

Metal

Контроль



**21553.2**  
Мультимедийный сенсорный видеоскрэн 10" IP для внутреннего поста системы видеодомофонии Due Fili Plus и управления системой автоматике By-me через веб-сервер



**21554**  
Сенсорный видеоскрэн 4,3" Full Flat, для внутреннего поста системы видеодомофонии Due Fili Plus, служащий для контроля и управления, вход для подключения датчика температуры, с держателем для установки в коробки на 8 модулей. Глубина: 46,7 мм



**21554.B**  
Сенсорный видеоскрэн 4,3" Full Flat, для внутреннего поста системы видеодомофонии Due Fili Plus, служащий для контроля и управления, вход для подключения датчика температуры, с держателем для установки в коробки на 8 модулей. Глубина: 46,7 мм



**21554.BN**  
Сенсорный видеоскрэн 4,3" Full Flat, для внутреннего поста системы видеодомофонии Due Fili Plus, служащий для контроля и управления, вход для подключения датчика температуры, с держателем для установки в коробки на 8 модулей. Глубина: 46,7 мм



**01963**  
Модуль видеодомофонии Due Fili Plus



**21511.1**  
Сенсорный экран 4,3" Full Flat, для контроля и управления, вход для подключения датчика температуры, с держателем для установки в коробки на 8 модулей. Глубина: 39,9 мм



**21511.1.B**  
Сенсорный экран 4,3" Full Flat, для контроля и управления, вход для подключения датчика температуры, с держателем для установки в коробки на 8 модулей. Глубина: 39,9 мм



**21511.1.BN**  
Сенсорный экран 4,3" Full Flat, для контроля и управления, вход для подключения датчика температуры, с держателем для установки в коробки на 8 модулей. Глубина: 39,9 мм



**21512.1**  
Для контроля и управления, вход для подключения датчика температуры - 3 модуля. Глубина: 37 мм



**21512.1.B**  
Для контроля и управления, вход для подключения датчика температуры - 3 модуля. Глубина: 37 мм



**21512.1.BN**  
Для контроля и управления, вход для подключения датчика температуры - 3 модуля. Глубина: 37 мм



## By-me: home automation

Серые

Белый

Metal

### Контроль



**01942**  
Двухканальный номеронабиратель, GSM, для подключения к Bus 12-24 В ~ 50/60 Гц / 12-30 В В пост.т., 6 модуля x 17,5 мм



**01945**  
Веб-сервер для локального и удаленного управления системой домашней автоматки Vu-me через IP, 8 модуля x 17,5 мм



**01946**  
Веб-сервер Light для локального и удаленного управления системой домашней автоматки Vu-me через IP, число управляемых устройств: до 64, 8 модуля x 17,5 мм



**01993**  
Аппаратный интерфейс для программирования системы и устройств Vu-me через подключение к шине с разъемом RJ11. Требуется программное обеспечение EasyTool Professional



App By-phone\*\*



App By-web\*\*



App By-web\*\*



**01468**  
Модуль реализации логических и математических функций, хронирования и сообщений, 1 модуля x 17,5 мм



**01400**  
Блок питания, 29 В 400 мА, 230 В ~ 50/60 Гц, 2 модуля x 17,5 мм



**01401**  
Блок питания, 29 В 1280 мА, 120-230 В ~ 50/60 Гц, 8 модуля x 17,5 мм



**01830**  
Блок питания 12 В пост.т., 120-230 В ~ 50/60 Гц, 4 модуля x 17,5 мм



**01831**  
Блок питания 12 В пост.т. 1250 мА, 100-240 В ~ 50/60 Гц, 1,5 модуля x 17,5 мм



**01845.1**  
Соединитель линейный, 2 модуля x 17,5 мм



**19580**  
Блок питания с выходом 32 В пост. тока 100 В-А, питание 110-230 В ~ 50-60 Гц, Глубина: 40 мм



**19329**  
Специальный разъем для Bus, винтовые зажимы, Глубина: 33,6 мм



**19580.B**  
Блок питания с выходом 32 В пост. тока 100 В-А, питание 110-230 В ~ 50-60 Гц, Глубина: 40 мм



**19329.B**  
Специальный разъем для Bus, винтовые зажимы, Глубина: 33,6 мм



**▲19580.M**  
Блок питания с выходом 32 В пост. тока 100 В-А, питание 110-230 В ~ 50-60 Гц, Глубина: 40 мм



**▲19329.M**  
Специальный разъем для Bus, винтовые зажимы, Глубина: 33,6 мм



**01840.E**  
Кабель для системы Bus, 2x0,50 мм<sup>2</sup>, с оболочкой LSZH, класс CPR Eca, следовательно, пригодный для укладки в одном коробе с кабелями I категории (U0 = 400 V), белая - 100 м



**01841.E**  
Кабель для системы Bus, 2x0,50 мм<sup>2</sup> экранированный, с оболочкой LSZH, класс CPR Eca, следовательно, пригодный для укладки в одном коробе с кабелями I категории (U0 = 400 V), белая - 100 м



**01840.C**  
Кабель для системы Bus, 2x0,50 мм<sup>2</sup>, с оболочкой LSZH, класс CPR Cca s1b d1 a1, следовательно, пригодный для укладки в одном коробе с кабелями I категории (U0 = 400 V), цвет желтый - 100 м



**01839**  
Зажимы на 2 полюса с винтами

By-me: home automation

Серые

Белый

Metal

Управление и функции



▲01480  
4 кнопки  
- 2 модуля  
▲01480.TR  
Как выше,  
в тропическом  
исполнении.  
Глубина: 20 mm



▲01481  
4 кнопки + привод  
реле HO 16 A 120-  
240 В ~50/60 Гц  
- 2 модуля  
Глубина: 37 mm



▲01482  
4 кнопки + привод 1  
затвора с ориентацией  
ламель, релейный  
выход для двигателя  
cosφ 0,6 2 A 120-240 В  
~50/60 Гц - 2 модуля  
Глубина: 37 mm



▲01485  
6 кнопки  
- 3 модуля  
▲01485.TR  
Как выше,  
в тропическом  
исполнении.  
Глубина: 20 mm



▲01486  
6 кнопки + привод  
реле HO 16 A 120-  
240 В ~50/60 Гц  
- 3 модуля  
Глубина: 37 mm



▲01487  
6 кнопки + привод 1  
затвора с ориентацией  
ламель, релейный  
выход для двигателя  
cosφ 0,6 2 A 120-240 В  
~50/60 Гц - 3 модуля  
Глубина: 37 mm

2 взаимозаменяемых половинных кнопки 1 и 2 модуля



▲19751  
Нейтральные,  
персонализи-  
руемые



▲19751.0  
Фиксированные,  
нейтральные



▲19751.B  
Нейтральные,  
персонализи-  
руемые



▲19751.0.B  
Фиксированные,  
нейтральные



▲19751.M  
Нейтральные,  
персонализи-  
руемые



▲19751.0.M  
Фиксированные,  
нейтральные



▲19751.1  
Символы  
ON/OFF



▲19751.2  
Символы  
стрелок



▲19751.3  
Символы  
регулировки



▲19751.1.B  
Символы  
ON/OFF



▲19751.2.B  
Символы  
стрелок



▲19751.3.B  
Символы  
регулировки



▲19751.1.M  
Символы  
ON/OFF



▲19751.2.M  
Символы  
стрелок



▲19751.3.M  
Символы  
регулировки



▲19752  
Нейтральные,  
персонализируемые



▲19752.1  
Символы  
ON/OFF



▲19752.B  
Нейтральные,  
персонализируемые



▲19752.1.B  
Символы  
ON/OFF



▲19752.M  
Нейтральные,  
персонализируемые



▲19752.1.M  
Символы  
ON/OFF

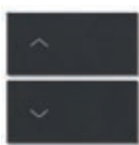

▲19752.2  
Символы  
стрелок



▲19752.3  
Символы  
регулировки



▲19752.2.B  
Символы  
стрелок



▲19752.3.B  
Символы  
регулировки



▲19752.2.M  
Символы  
стрелок



▲19752.3.M  
Символы  
регулировки

By-me: home automation

Серые	Белый	Metal
-------	-------	-------

Управление и функции

Устройства обнаружения

 <p><b>19516</b> Приемник дистанционного управления - 2 модуля. Глубина: 26,2 мм</p>	 <p><b>19486</b> Ориентирующийся ИК-датчик движения - 2 модуля. Глубина: 26,5 мм</p>	 <p><b>19485</b> ИК-датчик движения - 2 модуля. Глубина: 26,2 мм</p>	 <p><b>19516.B</b> Приемник дистанционного управления - 2 модуля. Глубина: 26,2 мм</p>	 <p><b>19486.B</b> Ориентирующийся ИК-датчик движения - 2 модуля. Глубина: 26,5 мм</p>	 <p><b>19485.B</b> ИК-датчик движения - 2 модуля. Глубина: 26,2 мм</p>	 <p><b>▲19486.M</b> Ориентирующийся ИК-датчик движения - 2 модуля. Глубина: 26,5 мм</p>	 <p><b>▲19485.M</b> ИК-датчик движения - 2 модуля. Глубина: 26,2 мм</p>
--	---	---	---	---	--	--	--



**01849**  
Пульт ИК на 14 каналов

 <p><b>00802.14</b> Ориентируемый суппорт - 2 модуля</p>	 <p><b>00805.14</b> Адаптер для ориентируемого суппорта, встраиваемый монтаж - 2 модуля. Глубина: 36,5 мм</p>	 <p><b>00800.14</b> Каркас для ориентируемого суппорта</p>	 <p><b>00802</b> Ориентируемый суппорт - 2 модуля</p>	 <p><b>00805</b> Адаптер для ориентируемого суппорта, встраиваемый монтаж - 2 модуля. Глубина: 36,5 мм</p>	 <p><b>00800</b> Каркас для ориентируемого суппорта</p>
---	---	--	---	--	--

Интерфейсы, приводы и диммеры

 <p><b>19518</b> Интерфейс для традиционных выключателей. Глубина: 39,5 мм</p>	 <p><b>19584.1</b> Преобразователь данных для передачи команд системы Ву-ме в приемное устройство ИР, в комплекте с кабелем 3 м. Глубина: 39 мм</p>	 <p><b>19518.B</b> Интерфейс для традиционных выключателей. Глубина: 39,5 мм</p>	 <p><b>19584.1.B</b> Преобразователь данных для передачи команд системы Ву-ме в приемное устройство ИР, в комплекте с кабелем 3 м. Глубина: 39 мм</p>	 <p><b>▲19518.M</b> Интерфейс для традиционных выключателей. Глубина: 39,5 мм</p>	 <p><b>▲19584.1.M</b> Преобразователь данных для передачи команд системы Ву-ме в приемное устройство ИР, в комплекте с кабелем 3 м. Глубина: 39 мм</p>
 <p><b>19534</b> Актуатор 6 А 120-230 В~ выход переключения реле. Глубина: 39,5 мм</p>	 <p><b>19535</b> Актуатор 16 А 120-230 В~ выход переключения реле - 2 модуля. Глубина: 36,7 мм</p>	 <p><b>19534.B</b> Актуатор 6 А 120-230 В~ выход переключения реле. Глубина: 39,5 мм</p>	 <p><b>19535.B</b> Актуатор 16 А 120-230 В~ выход переключения реле - 2 модуля. Глубина: 36,7 мм</p>	 <p><b>▲19534.M</b> Актуатор 6 А 120-230 В~ выход переключения реле. Глубина: 39,5 мм</p>	 <p><b>▲19535.M</b> Актуатор 16 А 120-230 В~ выход переключения реле - 2 модуля. Глубина: 36,7 мм</p>



**01475**  
Модуль с 3 цифровыми входами, программируемыми для контактов, не имеющих потенциала, 3 выхода для управления светодиодными лампами, система домашней автоматике Ву-ме, установка встраиваемым (контакты с задней стороны)



**01476**  
Модуль с 2 цифровыми входами, программируемыми для контактов, не имеющих потенциала, 1 выход для управления жалюзи с релейной ориентацией ламелей для двигателей с cosφ 0,6 2 А 120-230 В~, 2 выхода для управления светодиодными лампами, система домашней автоматике Ву-ме, установка встраиваемым (контакты с задней стороны)



**01477**  
Модуль с 2 цифровыми входами, программируемыми для контактов, не имеющих потенциала, 1 релейный выход для управления с НР контактом для управления освещением 10 А 120-230 В~ 50/60 Гц, 2 выхода для управления светодиодными лампами, система домашней автоматике Ву-ме, установка встраиваемым (контакты с задней стороны)

# By-me: home automation

Серые	Белый	Metal
-------	-------	-------

## Управление и функции

### Интерфейсы, приводы и диммеры



**01466**  
Актuator с 4 пропорциональными аналоговыми выходами (0)4-20 мА или 0-10 В с пропорционально изменяющимся макс. выходным напряжением, 120-230 В~ 50/60 Гц, 4 модуля x 17,5 мм



**01467**  
Устройство с 3 аналоговыми сигнальными входами, 1 входом 0-10 В или 4-20 мА, 1 входом для подключения датчика температуры NTC, 1 входом для подключения датчика освещенности 01530, 2 модуля x 17,5 мм



**01470.1**  
Модуль с предварительно запрограммированными 9 входами и 8 выходами, релейные выходы с НР контактами 6 А 120-230 В~ 50/60 Гц, программируемые с функцией управления освещением, жалюзи с ориентацией ламелей, кнопки для локального управления, 6 модуля x 17,5 мм



**01471**  
Актuator с 4 релейными выходами с перекидными контактами 16 А 120-230 В~, программируемыми с функцией управления освещением, жалюзи с ориентацией ламелей, кнопки для локального управления, 4 модуля x 17,5 мм



**01850.2**  
Исполнительный блок с подвижным релейным выходом 16 А 120-230 В~ + кнопка местного управления, 2 модуля x 17,5 мм



**01856**  
Актuator для балласта 0-10 В пост.т. с реле 120-230 В~, 3 модуля x 17,5 мм



**\*01861**  
Регулятор MASTER, 40-1000 Вт/ВА, 230 В~, MOSFET+TRIAC, 4 модуля x 17,5 мм



**\*01862**  
Регулятор SLAVE, 40-1000 Вт/ВА, 230 В~, MOSFET+TRIAC, 4 модуля x 17,5 мм



**01863**  
Регулятор MASTER, 40-800 Вт/ВА 50 Гц, 40-700 Вт/ВА 60 Гц, 230 В~, MOSFET+TRIAC, 4 модуля x 17,5 мм



**01864**  
Регулятор SLAVE, 40-800 Вт/ВА 50 Гц, 40-700 Вт/ВА 60 Гц, 230 В~, MOSFET+TRIAC, 4 модуля x 17,5 мм



**\*01865**  
Регулятор MASTER, 40-700 ВА, 230 В~ 50/60 Гц, MOSFET, 4 модуля x 17,5 мм



**\*01866**  
Регулятор SLAVE, 40-700 ВА, 230 В~, 4 модуля x 17,5 мм



**01867**  
Регулятор MASTER, 40-500 ВА 50 Гц, 40-400 ВА 60 Гц, 230 В~, MOSFET, 4 модуля x 17,5 мм



**01868**  
Регулятор SLAVE, 40-500 ВА 50 Гц, 40-400 ВА 60 Гц, 230 В~, MOSFET, 4 модуля x 17,5 мм



**01870**  
Регулятор MASTER, 40-500 Вт, 40-300 ВА, CFL 10-200 Вт, LED 3-200 Вт, 230 В~, 4 модуля x 17,5 мм



**01871**  
Регулятор SLAVE, 40-500 Вт, 40-300 ВА, CFL 10-200 Вт, LED 3-200 Вт, 230 В~, 4 модуля x 17,5 мм



**01975**  
Актuator с 1 выходом 1-10 В пост. тока 30 мА для управления светодиодными лампами, 1 перекидной релейный выход 120-230 В~ 2,5 А, 120-230 В~ 50/60 Гц, 3 модуля x 17,5 мм



**01976**  
Актuator с 1 выходом 1-10 В пост. тока 30 мА для управления светодиодными лампами, 1 релейный выход 12-24 В 10 А, 12-24 В~ 50/60 Гц или 12-24 В пост. тока, 3 модуля x 17,5 мм

**01870.120**  
Как выше, 120 В~

**01871.120**  
Как выше, 120 В~

## Электронные блоки питания



**01874**  
230 В~ 50 Hz, для регулируемых светодиодных ламп постоянного напряжения 12-24 В пост.т.

**01874.120**  
Как выше, 120 В~



**01875**  
230 В~ 50 Hz, для регулируемых светодиодных ламп постоянного напряжения 350/500/700 mA

**01875.120**  
Как выше, 120 В~



**01876**  
230 В~ 50 Гц, для регулируемых светодиодных ламп RGB постоянного напряжения 12-24 В пост.т.

**01876.120**  
Как выше, 120 В~



**01877**  
230 В~ 50 Гц, для регулируемых светодиодных ламп RGB постоянного напряжения 12-24 В пост.т.

**01877.120**  
Как выше, 120 В~



By-me: home automation

Серые	Белый	Metal
-------	-------	-------

Управление и функции

Расширение с помощью радиочастот



**19508**  
Интерфейс Bus-RF  
- 2 модуля.  
Глубина: 26,5 мм



**19508.B**  
Интерфейс Bus-RF  
- 2 модуля.  
Глубина: 26,5 мм



▲ **19508.M**  
Интерфейс Bus-RF  
- 2 модуля.  
Глубина: 26,5 мм



▲ **03955**  
4-кнопочный плоский элемент управления с радиочастотным передатчиком 868,3 МГц, стандарт **EnOcean®**, комплектуется кнопками 20506... - 2 модуля



**01796.1**  
Многофункциональный актуатор EnOcean® с релейным НР выходом 8 А 230 В~, питание 230 В~ 50/60 Гц



**19507**  
Подложка для настенной установки на стене для радиочастотного управления, серая



**19507.B**  
Подложка для настенной установки на стене для радиочастотного управления, белая



**19506**  
Пара кнопок 1 модуль для радиочастотных элементов управления, персонализируемые



**19506.2**  
Кнопка 2 модуля для радиочастотных элементов управления, персонализируемая



**19506.B**  
Пара кнопок 1 модуль для радиочастотных элементов управления, персонализируемые



**19506.2.B**  
Кнопка 2 модуля для радиочастотных элементов управления, персонализируемая



▲ **19506.M**  
Пара кнопок 1 модуль для радиочастотных элементов управления, персонализируемые













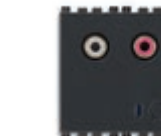



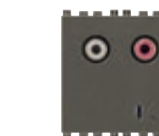

▲ **19506.2.M**  
Кнопка 2 модуля для радиочастотных элементов управления, персонализируемая

By-me: home automation



Серые	Белый	Metal
-------	-------	-------

Звуковое вещание

Приборы

 <p><b>19583</b> Пружинный разъем для системы звукового вещания. Глубина: 18,9 мм</p>	 <p><b>19582</b> Звуковой вход с 2 разъемами RCA, автоматическая регулировка громкости, встроенный ограничитель линии - 2 модуля. Глубина: 36,7 мм</p>	 <p><b>19583.B</b> Пружинный разъем для системы звукового вещания. Глубина: 18,9 мм</p>	 <p><b>19582.B</b> Звуковой вход с 2 разъемами RCA, автоматическая регулировка громкости, встроенный ограничитель линии - 2 модуля. Глубина: 36,7 мм</p>	 <p><b>▲19583.M</b> Пружинный разъем для системы звукового вещания. Глубина: 18,9 мм</p>	 <p><b>▲19582.M</b> Звуковой вход с 2 разъемами RCA, автоматическая регулировка громкости, встроенный ограничитель линии - 2 модуля. Глубина: 36,7 мм</p>
 <p><b>▲19589</b> Интерфейс Bluetooth®, запоминающий до 8 мобильных устройств - 2 модуля. Глубина: 36,7 мм</p>	 <p><b>▲19590</b> Стерефонический усилитель 4+4 Вт, 2 выхода для звуковых громкоговорителей 8 Ω со встроенным приемником Bluetooth® wireless technology, 1 вход LINE IN, питание 12 В пост. тока - 2 модуля. Глубина: 36,7 мм</p>	 <p><b>▲19589.B</b> Интерфейс Bluetooth®, запоминающий до 8 мобильных устройств - 2 модуля. Глубина: 36,7 мм</p>	 <p><b>▲19590.B</b> Стерефонический усилитель 4+4 Вт, 2 выхода для звуковых громкоговорителей 8 Ω со встроенным приемником Bluetooth® wireless technology, 1 вход LINE IN, питание 12 В пост. тока - 2 модуля. Глубина: 36,7 мм</p>	 <p><b>▲19589.M</b> Интерфейс Bluetooth®, запоминающий до 8 мобильных устройств - 2 модуля. Глубина: 36,7 мм</p>	 <p><b>▲19590.M</b> Стерефонический усилитель 4+4 Вт, 2 выхода для звуковых громкоговорителей 8 Ω со встроенным приемником Bluetooth® wireless technology, 1 вход LINE IN, питание 12 В пост. тока - 2 модуля. Глубина: 36,7 мм</p>
 <p><b>19586</b> Микрофон для избирательного или общего вызова, функция голосового включения для наблюдения за детьми - 2 модуля. Глубина: 37 мм</p>		 <p><b>19586.B</b> Микрофон для избирательного или общего вызова, функция голосового включения для наблюдения за детьми - 2 модуля. Глубина: 37 мм</p>		 <p><b>▲19586.M</b> Микрофон для избирательного или общего вызова, функция голосового включения для наблюдения за детьми - 2 модуля. Глубина: 37 мм</p>	
 <p><b>▲01483</b> 4 кнопки, 1 выход LINE OUT, комплектуется 2 взаимозаменяемыми половинными кнопками 1 или 2 модуля - 2 модуля. Глубина: 37 мм</p>		 <p><b>▲01484</b> 4 кнопки со стереоусилителем 1 + 1 Вт RMS, 2 выхода для звуковых громкоговорителей 8 Ω, комплектуется 2 взаимозаменяемыми половинными кнопками 1 или 2 модуля - 2 модуля. Глубина: 37 мм</p>			

2 взаимозаменяемых половинных кнопки 1 модуль

 <p><b>▲19751.4</b> Символы громкости I и O</p>	 <p><b>▲19751.5</b> Символы смены функции и трека</p>	 <p><b>▲19751.4.B</b> Символы громкости I и O</p>	 <p><b>▲19751.5.B</b> Символы смены функции и трека</p>	 <p><b>▲19751.4.M</b> Символы громкости I и O</p>	 <p><b>▲19751.5.M</b> Символы смены функции и трека</p>
---	--	--	--	--	--

## By-me: home automation

Серые

Белый

Metal

### Звуковое вещание

#### Громкоговорители и системные компоненты



**21588**  
Пассивный диффузор  
звука 8 Ω 10 Вт  
- 8 модулей.  
Глубина: 48 мм



**20587**  
Пассивный диффузор  
звука 8 Ω 3 Вт  
- 3 модуля.  
Глубина: 40 мм



**21588.B**  
Пассивный диффузор  
звука 8 Ω 10 Вт  
- 8 модулей.  
Глубина: 48 мм



**20587.B**  
Пассивный диффузор  
звука 8 Ω 3 Вт  
- 3 модуля.  
Глубина: 40 мм



**21588.N**  
Пассивный диффузор  
звука 8 Ω 10 Вт  
- 8 модулей.  
Глубина: 48 мм



**20587.N**  
Пассивный диффузор  
звука 8 Ω 3 Вт  
- 3 модуля.  
Глубина: 40 мм



**01906**  
Пассивный диффузор звука  
IP55 8 Ω 30 Вт, установка на  
тонких стенках и подвесном  
потолке



**01907**  
Пассивный диффузор звука 8 Ω  
30 Вт, установка на тонких  
стенках и подвесном потолке



**01908**  
Пассивный диффузор звука  
8 Ω 30 Вт, поворотный,  
настенная установка



**01903**  
Ответвитель для устройств  
управления Ву-me, встроенная  
установка (заднее подключение)



**01904**  
Ответвитель для устройств  
звукового вещания, встроенная  
установка (заднее подключение)



**01900**  
Переключатель радио-  
настройки в диапазоне  
FM с RDS, коаксиальный  
разъем для наружной  
антенны FM, встроенный  
ограничитель линии,  
2 модуля x 17,5 мм



**01901**  
Стереоусилитель 2  
выхода для диффузоров  
звука 8 Ω 10+10 Вт, пита-  
ние 110-230 В 50/60 Гц,  
встроенный ограничи-  
тель линии,  
6 модуля x 17,5 мм



**01902**  
Расцепитель линии  
шина/диффузор звука  
для блока питания  
Ву-me, встроенный  
ограничитель линии,  
2 модуля x 17,5 мм



**01831**  
Блок питания  
12 пост.т. 1250 мА,  
100-240 В~ 50/60 Гц,  
1,5 модуля x 17,5 мм



**01840.E.B**  
Кабель для Звуковое вещание,  
2x0,50 мм<sup>2</sup>, с оболочкой LSZH, класс  
CPR Eca, пригодный для укладки в  
одном коробе с кабелями I категории  
(U<sub>0</sub> = 400 V), синий цвет - 100 м



**01839**  
Зажимы на  
2 полюса с  
винтами

By-me: home automation

Серые	Белый	Metal
-------	-------	-------

Терморегуляция



**02951**

Термостат с сенсорным экраном с режимами работы ON/OFF, PWM и PID для 2- и 4-трубных систем, для управления фанкойлом с 3 скоростями и пропорциональным, 1 вход для подключения датчика NTC - 2 модуля. Глубина: 38,5 мм



**02951.B**

Термостат с сенсорным экраном с режимами работы ON/OFF, PWM и PID для 2- и 4-трубных систем, для управления фанкойлом с 3 скоростями и пропорциональным, 1 вход для подключения датчика NTC - 2 модуля. Глубина: 38,5 мм



**02951.BN**

Термостат с сенсорным экраном с режимами работы ON/OFF, PWM и PID для 2- и 4-трубных систем, для управления фанкойлом с 3 скоростями и пропорциональным, 1 вход для подключения датчика NTC, нейтрал - 2 модуля. Глубина: 38,5 мм



**19538**

Электронное устройство с режимами работы ON/OFF, PWM, PID и по точке росы, для 2- и 4-трубных систем, для управления фанкойлом с 3 скоростями и пропорциональным, 1 вход для подключения датчика температуры. Глубина: 39,5 мм



**19433**

Электронный датчик влажности 12/24 В, 1 выход 0-10 В или 4-20 мА - 2 модуля Глубина: 37 мм



**19538.B**

Электронное устройство с режимами работы ON/OFF, PWM, PID и по точке росы, для 2- и 4-трубных систем, для управления фанкойлом с 3 скоростями и пропорциональным, 1 вход для подключения датчика температуры. Глубина: 39,5 мм



**19433.B**

Электронный датчик влажности 12/24 В, 1 выход 0-10 В или 4-20 мА - 2 модуля Глубина: 37 мм



**▲19538.M**

Электронное устройство с режимами работы ON/OFF, PWM, PID и по точке росы, для 2- и 4-трубных систем, для управления фанкойлом с 3 скоростями и пропорциональным, 1 вход для подключения датчика температуры. Глубина: 39,5 мм



**▲19433.M**

Электронный датчик влажности 12/24 В, 1 выход 0-10 В или 4-20 мА - 2 модуля Глубина: 37 мм



**19432**

Электронный датчик температуры. Глубина: 24,4 мм



**19432.B**

Электронный датчик температуры. Глубина: 24,4 мм



**▲19432.M**

Электронный датчик температуры. Глубина: 24,4 мм



**02965.1**

Проводной датчик температуры, NTC 10 kΩ, 3 м



**01546**

Станция для измерения метеорологических данных, стандарт KNX, 12-32 В пост. тока или 12-24 В пер. тока



**01465**

Регулятор температуры для систем искусственного климата, 120-230 В~ 50/60 Гц, 3 входа для подключения датчиков PT100, PT1000 и NTC, 1 выход для подключения смесительного клапана, 1 выход 0-10 В или (0) 4-20 мА, 1 перекидной релейный выход 16 А 230 В~, 6 модуля x 17,5 мм

By-me: home automation

Серые

Белый

Metal

Управление энергопотреблением



**19537**  
Актуатор с релейным выходом 16 А 120-230 В~ 50/60 Гц с встроенным датчиком тока - 2 модуля.  
Глубина: 36,7 мм



**19537.B**  
Актуатор с релейным выходом 16 А 120-230 В~ 50/60 Гц с встроенным датчиком тока - 2 модуля.  
Глубина: 36,7 мм



**▲19537.M**  
Актуатор с релейным выходом 16 А 120-230 В~ 50/60 Гц с встроенным датчиком тока - 2 модуля.  
Глубина: 36,7 мм



**01451**  
Измеритель электроэнергии с встроенным датчиком тока, измеряемая мощность до 3680 Вт; устанавливается встраиванием (подсоединение с задней стороны)



**01452**  
Интерфейс-счетчик импульсов для снятия показаний с устройств, оснащенных импульсным выходом, например, счетчиков электроэнергии, воды, газа; устанавливается встраиванием (подсоединение с задней стороны)



**01457**  
Тороидальный датчик тока для устройств контроля нагрузок и измерителей электроэнергии, диаметр отверстия 7,5 мм, длина кабеля 40 см



**01458**  
Тороидальный датчик тока для устройств контроля нагрузок и измерителей электроэнергии, диаметр отверстия 19 мм, длина кабеля 40 см



**01459**  
Тороидальный дифференциальный датчик тока для измерителей электроэнергии, диаметр отверстия 9 мм, длина кабеля 40 см



**01450**  
Измеритель электроэнергии, 3 входа для подключения тороидального датчика тока, 25 Вт-100 кВт 120-230 В 50/60 Гц, 230/400 В 50/60 Гц, 1 модуль x 17,5 мм.  
Поставляется с тороидальным датчиком тока 01457



**01455**  
Модуль контроля нагрузок, 3 входа для подключения тороидального датчика тока, 25 Вт-100 кВт 120-230 В 50/60 Гц, 230/400 В 50/60 Гц, 1 модуль x 17,5 мм.  
Поставляется с тороидальным датчиком тока 01457



**01456**  
Актуатор с релейным выходом 16 А 120-230 В~ 50/60 для дифференциального тороидального датчика тока, 1 модуль x 17,5 мм



By-me: home automation

Серые	Белый	Metal
-------	-------	-------

Система видеодомофонов



**19558**  
Сенсорный экран 3,5", 1 вход для датчика температуры, со встроенным держателем на 8 модулей.  
Глубина: 25,5 мм

**19558.D**  
Как выше, функция звуковой частоты для слуховых протезов



**19558.B**  
Сенсорный экран 3,5", 1 вход для датчика температуры, со встроенным держателем на 8 модулей.  
Глубина: 25,5 мм

**19558.D.B**  
Как выше, функция звуковой частоты для слуховых протезов



**▲19558.M**  
Сенсорный экран 3,5", 1 вход для датчика температуры, со встроенным держателем на 8 модулей.  
Глубина: 25,5 мм



**01965**  
Модуль видеодомофонии Due Fili Plus



**19557**  
Динамик для систем Due Fili - 3 модуля  
Глубина: 37 мм



**19577**  
Кнопка вызова для систем Due Fili - 3 модуля  
Глубина: 37 мм



**19557.B**  
Динамик для систем Due Fili - 3 модуля  
Глубина: 37 мм



**19577.B**  
Кнопка вызова для систем Due Fili - 3 модуля  
Глубина: 37 мм



**▲19557.M**  
Динамик для систем Due Fili - 3 модуля  
Глубина: 37 мм



**▲19577.M**  
Кнопка вызова для систем Due Fili - 3 модуля  
Глубина: 37 мм



**732H.E.100**  
Кабель Due Fili Plus для внутренней прокладки, проводники с витыми парами 2x1 мм<sup>2</sup>, ПВХ оболочка, класс CPR Eca, рабочая температура -25/+70 °C, не предназначен для прокладки в подземном лотке, пригодный для укладки в одном коробе с кабелями I категории (U0 = 400 V) синий - моток длиной 100 м

**732H.E.500**  
Как выше, моток длиной 500 м



**732I.E.100**  
Кабель Due Fili Plus для внутренней/наружной прокладки, проводники с витыми парами 2x1 мм<sup>2</sup>, изоляция и оболочка LSZH (малодымный безгалогенный компаунд), класс CPR Eca, рабочая температура -25/+70 °C, класс изоляции 600/1000 В, пригоден для подземной прокладки в сухих трубах или трубах с дренажом (макс. время нахождения в мокром состоянии 24 ч), непригоден для прокладки непосредственно в земле, пригодный для укладки в одном коробе с кабелями I категории (U0 = 400 V) зеленый - моток длиной 100 м

**732I.E.500**  
Как выше, моток длиной 500 м



**732I.C.100**  
Кабель Due Fili Plus для внутренней/наружной прокладки, проводники с витыми парами 2x1 мм<sup>2</sup>, изоляция и оболочка LSZH (малодымный безгалогенный компаунд), класс Cca - s1b, d1, a1, рабочая температура -25/+70 °C, класс изоляции 600/1000 В, пригоден для подземной прокладки в сухих трубах или трубах с дренажом (макс. время нахождения в мокром состоянии 24 ч), непригоден для прокладки непосредственно в земле, пригодный для укладки в одном коробе с кабелями I категории (U0 = 400 V), фиолетовый - моток длиной 100 м

Приборы аварийного освещения



**02660.1**  
С высокоэффективным светодиодом, 230 В~ 50/60 Гц, никель-кадмиевая перезаряжаемая батарея, для установки во встроенных коробках, 6-7 модулей. Глубина: 44,7 мм



**01846**  
Интерфейс управления лампами аварийной сигнализации с помощью системы Bus By-me



**00913**  
Запасная никель-кадмиевая перезаряжаемая батарея 4,8 В 800 мА/ч для приборов аварийного освещения на светодиодах

# Well-contact Plus: building automation

Серые

Белый

Metal

## Контроль



**21553.2**  
Мультимедийный сенсорный видеозеркало 10" IP для внутреннего поста системы видеодомофонии Due Fili Plus и управления системой автоматизации Vu-me через веб-сервер



**21848.1**  
Цветной сенсорный экран 4,3", Full Flat, для управления и контроля, 1 вход для датчика температуры, в комплекте со штативом для установки в коробках, 8 модулей. Глубина: 50,4 мм



**21848.1.B**  
Цветной сенсорный экран 4,3", Full Flat, для управления и контроля, 1 вход для датчика температуры, в комплекте со штативом для установки в коробках, 8 модулей. Глубина: 50,4 мм



**21848.1..M**  
Цветной сенсорный экран 4,3", Full Flat, для управления и контроля, 1 вход для датчика температуры, в комплекте со штативом для установки в коробках, 8 модулей. Глубина: 50,4 мм



**21849.1**  
Цветной сенсорный экран для местного контроля и управления, 1 вход для датчика температуры - 3 модуля. Глубина: 37 мм



**21849.1.B**  
Цветной сенсорный экран для местного контроля и управления, 1 вход для датчика температуры - 3 модуля. Глубина: 37 мм



**21849.1..M**  
Цветной сенсорный экран для местного контроля и управления, 1 вход для датчика температуры - 3 модуля. Глубина: 37 мм

Управляющая программа системы Well-contact Plus

- 01589: Well-contact Suite Light
- 01590: Well-contact Suite Basic
- 01591: Well-contact Suite Top
- 01592: Well-contact Suite Client
- 01593: Well-contact Suite Office
- 01594: Well-contact Suite Client Office

01595  
Интегрированная программа для взаимодействия с бухгалтерскими ПО управления

01597  
Запасной USB ключ для программы Well-contact Suite



01993  
Аппаратный интерфейс программирования с сенсорным экраном Well-contact Plus. Требуется программное обеспечение для настройки сенсорного экрана



**01514**  
2-канальный интерфейс, программируемый как входы или выходы светодиодов, стандарт KNX



**01515**  
4-канальный интерфейс, программируемый как входы или выходы светодиодов, стандарт KNX



**01522**  
Устройство ввода/вывода, 4 релейных нормально разомкнутых выхода 16 A 250 В~, 4 входа для нормально разомкнутых контактов, стандарт KNX, 4 модуля x 17,5 мм



**01510**  
Устройство с 4 цифровыми программируемыми входами для нормально разомкнутых и замкнутых контактов, 120-230 В~, стандарт KNX, 2 модуля x 17,5 мм



**01523**  
Исполнительный механизм с 4 релейными нормально разомкнутыми выходами 16 A 250 В~, стандарт KNX, 4 модуля x 17,5 мм

# Well-contact Plus: building automation

Серые	Белый	Metal
-------	-------	-------

## Контроль



**01521**  
Актуатор с 12 релейными выходами для управления флуоресцентными лампами 10 А 250 В~ 50/60 Гц, стандарт KNX, 12 модуля x 17,5 мм



**01524**  
Исполнительный механизм для 2 жалюзи с релейными выходами 16 А 250 В~, стандарт KNX, 4 модуля x 17,5 мм



**01525**  
Актуатор для управления 8 жалюзи с релейными выходами 6 А 230 В~ 50/60 Гц, стандарт KNX, 8 модуля x 17,5 мм



**01535**  
Актуатор для электромагнитных клапанов, 6 выходов 230 В~ 0,5 А, с кнопками для локального управления, стандарт KNX, 4 модуля x 17,5 мм



**01536**  
Актуатор с 4 аналоговыми выходами 0-10 В или (0) 4-20 мА, стандарт KNX, 4 модуля x 17,5 мм



**01526**  
Регулятор 230 В~ 50/60 Гц для ламп накаливания 2x300 Вт, ферромагнитные трансформаторы 2x300 В-А, электронные трансформаторы 2x300 В-А, стандарт KNX, 4 модуля x 17,5 мм



**01528**  
Регулятор яркости, 2 входа для 01530, 2 релейных нормально разомкнутых выхода 16 А 250 В~, 2 выхода 1-10 В, стандарт KNX, 4 модуля x 17,5 мм



**01547.1**  
Интерфейс IP, KNX, 2 модуля x 17,5 мм



**01542**  
Интерфейс KNX DALI, 2 модуля x 17,5 мм



**01544**  
Шлюз DALI KNX, 8 каналов для 16 ламп на каждый канал, 6 модуля x 17,5 мм



**01540**  
Интерфейс USB, тип В KNX, 2 модуля x 17,5 мм



**01545**  
Веб-сервер для локального и удаленного управления системой домашней автоматике KNX, 8 модуля x 17,5 мм



**01500.2**  
Блок питания с выходной шиной 30 В пост. тока 320 мА, питание 120-240 В~ 50/60 Гц, с катушкой распределения, стандарт KNX, 4 модуля x 17,5 мм



**01501.2**  
Блок питания с выходной шиной 30 В пост. тока 640 мА, вспомогательный выход 30 В пост. тока, питание 120-240 В~ 50/60 Гц, с катушкой распределения, стандарт KNX, 4 модуля x 17,5 мм



**01831**  
Блок питания с выходной шиной 12 Vdc 1250 мА, питание 100-240 В~ 50/60 Гц, 1,5 модуля x 17,5 мм



**01504.2**  
Линейный соединитель, стандарт KNX, 2 модуля x 17,5 мм



App By-web\*\*



**16887**  
Защитный трансформатор, 230/12-24 В~ (SELV), 24 В-А, 3 модуля x 17,5 мм



**01890.E**  
Кабель для системы KNX, 2x2x0,8 мм, с оболочкой LSZH, класс CPR Eca, следовательно, пригодный для укладки в одном коробе с кабелями I категории (U0 = 400 V), зеленый - 100 м



**▲01890.C**  
Кабель для системы KNX, 2x2x0,8 мм, с оболочкой LSZH, класс CPR Cca s1b d1 a1, следовательно, пригодный для укладки в одном коробе с кабелями I категории (U0 = 400 V), зеленый - 100 м

# Well-contact Plus: building automation

Серые	Белый	Metal
-------	-------	-------

## Управление и функции



▲01580  
4 кнопки  
- 2 модуля.  
Глубина: 20 mm



▲01581  
4 кнопки + привод  
реле НО 16 А 120-  
240 В ~50/60 Гц  
- 2 модуля  
Глубина: 37 mm



▲01582  
4 кнопки + привод 1  
затвора с ориентацией  
ламель, релейный  
выход для двигателя  
cosφ 0,6 2 А 120-240 В  
~50/60 Гц - 2 модуля  
Глубина: 37 mm



▲01585  
6 кнопки  
- 3 модуля.  
Глубина: 20 mm



▲01586  
6 кнопки + привод  
реле НО 16 А 120-  
240 В ~50/60 Гц  
- 3 модуля  
Глубина: 37 mm



▲01587  
6 кнопки + привод 1  
затвора с ориентацией  
ламель, релейный  
выход для двигателя  
cosφ 0,6 2 А 120-240 В  
~50/60 Гц - 3 модуля  
Глубина: 37 mm

## 2 взаимозаменяемых половинных кнопки 1 и 2 модуля



▲19751  
Нейтральные,  
персонализи-  
руемые



▲19751.0  
Фиксированные,  
нейтральные



▲19751.B  
Нейтральные,  
персонализи-  
руемые



▲19751.0.B  
Фиксированные,  
нейтральные



▲19751.M  
Нейтральные,  
персонализи-  
руемые



▲19751.0.M  
Фиксированные,  
нейтральные



▲19751.1  
Символы  
ON/OFF



▲19751.2  
Символы  
стрелок



▲19751.3  
Символы  
регулировки



▲19751.1.B  
Символы  
ON/OFF



▲19751.2.B  
Символы  
стрелок



▲19751.3.B  
Символы  
регулировки



▲19751.1.M  
Символы  
ON/OFF



▲19751.2.M  
Символы  
стрелок



▲19751.3.M  
Символы  
регулировки



▲19752  
Нейтральные,  
персонализируемые



▲19752.1  
Символы  
ON/OFF

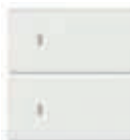

▲19752.B  
Нейтральные,  
персонализируемые



▲19752.1.B  
Символы  
ON/OFF



▲19752.M  
Нейтральные,  
персонализируемые



▲19752.1.M  
Символы  
ON/OFF

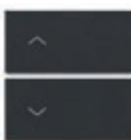

▲19752.2  
Символы  
стрелок



▲19752.3  
Символы  
регулировки



▲19752.2.B  
Символы  
стрелок



▲19752.3.B  
Символы  
регулировки



▲19752.2.M  
Символы  
стрелок



▲19752.3.M  
Символы  
регулировки

# Well-contact Plus: building automation

Серые	Белый	Metal
-------	-------	-------

## Терморегуляция



**02952**  
Электронный термостат с сенсорным экраном для контроля температуры в 2 зонах по отдельности, стандарт KNX, 1 HP релейный выход 4 А 24 В~, 1 вход для подключения датчика температуры, 1 программируемый цифровой вход - 2 модуля. Глубина: 37 мм



**19432**  
Электронный датчик температуры. Глубина: 24,4 мм



**02952.B**  
Электронный термостат с сенсорным экраном для контроля температуры в 2 зонах по отдельности, стандарт KNX, 1 HP релейный выход 4 А 24 В~, 1 вход для подключения датчика температуры, 1 программируемый цифровой вход - 2 модуля. Глубина: 37 мм



**19432.B**  
Электронный датчик температуры. Глубина: 24,4 мм



**02952.BN**  
Электронный термостат с сенсорным экраном для контроля температуры в 2 зонах по отдельности, стандарт KNX, 1 HP релейный выход 4 А 24 В~, 1 вход для подключения датчика температуры, 1 программируемый цифровой вход - 2 модуля. Глубина: 37 мм



**19432.M**  
Электронный датчик температуры. Глубина: 24,4 мм



**19850**  
ИК-датчик движения, стандарт KNX - 2 модуля. Глубина: 19,7 мм



**00802.14**  
Ориентируемый суппорт - 2 модуля



**19850.B**  
ИК-датчик движения, стандарт KNX - 2 модуля. Глубина: 19,7 мм



**00802**  
Ориентируемый суппорт - 2 модуля



**▲19850.M**  
ИК-датчик движения, стандарт KNX - 2 модуля. Глубина: 19,7 мм



**00805.14**  
Адаптер для ориентируемого суппорта, встраиваемый монтаж - 2 модуля. Глубина: 36,5 мм



**00800.14**  
Каркас для ориентируемого суппорта



**00805**  
Адаптер для ориентируемого суппорта, встраиваемый монтаж - 2 модуля. Глубина: 36,5 мм



**00800**  
Каркас для ориентируемого суппорта



**02965.1**  
Проводной датчик температуры, NTC 10 kΩ, 3 м



**01546**  
Станция для измерения метеорологических данных, стандарт KNX, 12-32 В пост. тока или 12-24 В пер. тока



**01527**  
Сенсор с инфракрасным датчиком присутствия с углом 360°, для включения, выключения и постоянной регулировки уровня освещения, отопления, искусственного климата, вентиляции в зависимости от уровня освещенности и/или движения, регулируемый диапазон яркости 1-1000 лк, стандарт KNX, потолочная установка. Размеры: 80x80x45 мм



**01527.S**  
Адаптер для потолочной установки сенсора 01527



**01529.1**  
Сенсор с инфракрасным датчиком присутствия с углом 360° для включения и выключения освещения в зависимости от уровня освещенности и/или движения, регулируемый диапазон яркости 1 -1000 лк, стандарт KNX, потолочная установка. Размеры: 91x91x45 мм



**01529.1.S**  
Адаптер для потолочной установки сенсора 01529.1



**01530**  
Светочувствительный датчик для регулятора 01528, стандарт KNX, потолочная установка



# Well-contact Plus: building automation

Серые

Белый

Metal

## Контроль доступа



**19457**  
Устройство чтения карт-транспондеров для установки вне помещения, стандарт KNX, 2 релейных нормально разомкнутых выхода 4 А 24 В~, 2 входа, 12-24 В~ 50/60 Гц и 12-24 В пост. тока (SELV) - 3 модуля. Глубина: 37 мм. Поставляется без карты-транспондера.

**19457.TR**  
Как выше, в тропическом исполнении



**19453**  
Устройство чтения карт-транспондеров с вертикальным карманом для установки в помещении, стандарт KNX, 2 релейных нормально разомкнутых выхода 4 А 24 В~, 2 входа, 12-24 В~ 50/60 Гц и 12-24 В пост. тока (SELV) - 3 модуля. Глубина: 37 мм



**19457.B**  
Устройство чтения карт-транспондеров для установки вне помещения, стандарт KNX, 2 релейных нормально разомкнутых выхода 4 А 24 В~, 2 входа, 12-24 В~ 50/60 Гц и 12-24 В пост. тока (SELV) - 3 модуля. Глубина: 37 мм. Поставляется без карты-транспондера.

**19457.TR.B**  
Как выше, в тропическом исполнении



**19453.B**  
Устройство чтения карт-транспондеров с вертикальным карманом для установки в помещении, стандарт KNX, 2 релейных нормально разомкнутых выхода 4 А 24 В~, 2 входа, 12-24 В~ 50/60 Гц и 12-24 В пост. тока (SELV) - 3 модуля. Глубина: 37 мм



**▲19457.M**  
Устройство чтения карт-транспондеров для установки вне помещения, стандарт KNX, 2 релейных нормально разомкнутых выхода 4 А 24 В~, 2 входа, 12-24 В~ 50/60 Гц и 12-24 В пост. тока (SELV) - 3 модуля. Глубина: 37 мм. Поставляется без карты-транспондера.

**▲19457.TR.M**  
Как выше, в тропическом исполнении



**▲19453.M**  
Устройство чтения карт-транспондеров с вертикальным карманом для установки в помещении, стандарт KNX, 2 релейных нормально разомкнутых выхода 4 А 24 В~, 2 входа, 12-24 В~ 50/60 Гц и 12-24 В пост. тока (SELV) - 3 модуля. Глубина: 37 мм



**19450**  
Устройство чтения/программирования карт-транспондеров в настольной коробке 4 модуля. Укомплектовывается накладкой 4 модуля



**19450.B**  
Устройство чтения/программирования карт-транспондеров в настольной коробке 4 модуля. Укомплектовывается накладкой 4 модуля



**01598**  
Программируемая и по индивидуальным потребностям карта-транспондер

## Принадлежности

### СИД Сигнальные устройства



12-24 В~ - 0,1 Вт

00935.A: янтарный  
00935.G: зеленый  
00935.R: красный  
00935.B: синий  
00935.W: белый

250 В~ 50/60 Hz - 0,35 Вт

00936.250.A: янтарный  
00936.250.G: зеленый  
00936.250.R: красный  
00936.250.B: синий  
00936.250.W: белый



Для ОСЕВЫХ ЭЛЕМЕНТОВ  
УПРАВЛЕНИЯ

12-24 В~ - 0,1 Вт

00937.A: янтарный  
00937.G: зеленый  
00937.R: красный  
00937.B: синий  
00937.W: белый

120 В~ 50/60 Hz - 0,2 Вт

00936.120.A: янтарный  
00936.120.G: зеленый  
00936.120.R: красный  
00936.120.B: синий  
00936.120.W: белый

110-250 В~ 50/60 Hz - 0,3 Вт

00938.A: янтарный  
00938.G: зеленый  
00938.R: красный  
00938.B: синий  
00938.W: белый

### Лампы E10 10x28мм



Неоновая:  
14779  
230 В~ 0,5 W, красный<sup>1</sup>



Накаливания:  
14771  
24 В~ 3 Вт, белый<sup>1</sup>  
14777  
230 В~ 3 Вт, белый<sup>1</sup>



00930  
250 В~ 0,3 Вт, красный,  
совместима с  
розетками стандарта  
Великобритании



00931  
110-250 В~ 0,5 Вт,  
янтарный

### Прозрачные крышки для держателей



14602.C  
Для держателей на  
2 модуля



21613.C  
Для держателей на 3 модуля



21618.C  
Для держателей на 8 (4+4) модуля

### Адаптеры для рейки DIN (60715 TH35)



V51921  
Адаптер 1 модуль



V51922  
Адаптер 2 модуля



V51923  
Адаптер 3 модуля

# By-alarm: Система охранной сигнализации

Серые

Белый

Metal

## By-alarm: Система охранной сигнализации



**01700**  
 центральный пункт управления (пункт централизованного наблюдения), ~230 В 50 Гц, 8 входов с возможностью расширения до 24, настенный монтаж  
**01700.DE**  
 Как выше, версия на немецком языке  
**01700.120**  
 Как выше, 120 V~ 60 Hz



**01703**  
 центральный пункт управления (пункт централизованного наблюдения), ~230 В 50 Гц, 8 входов с возможностью расширения до 64, настенный монтаж  
**01703.DE**  
 Как выше, версия на немецком языке  
**01703.120**  
 Как выше, 120 V~ 60 Hz



**01705**  
 Клавиатура с подсветкой и дисплеем, 12 В пост. тока, настенный монтаж  
**01705.DE**  
 Как выше, версия на немецком языке



**01715**  
 Наружная сирена  
**01716**  
 Наружная сирена, имитирующая наличие охранной сигнализации



**01717**  
 Дополнительный блок питания, ~230 В 50/60 Гц 1,5 А, настенный монтаж  
**01717.120**  
 Как выше, 120 V~



**01704**  
 Модуль расширения на 8 входов



**01709**  
 Модуль расширения на 4 входов



**01710**  
 Модуль расширения на 4 выходы



**01711**  
 Изолированный интерфейс для регенерации сигнала шины



**01713..M**  
 Модуль голосового синтезатора для центрального пульта управления, английский язык



**01708**  
 Коммутатор PSTN (TCOP), для центрального пульта управления



**01706**  
 Модуль передатчик/приемник GSM Двухчастотный GSM/GPRS 900/1800 МГц



**01707**  
 Антенна с высоким коэффициентом усиления GSM-сигнала (двухчастотный GSM)



**01736**  
 Удлинительный кабель для антенны соединителя By-alarm GSM Dual Band 01706, длина 10 м



**01712**  
 Интерфейс для сети Ethernet (LAN) и системы домашней автоматки By-me (через веб-сервер 01945, 01946), наблюдение/дистанционное и локальное управление через IP



**01725**  
 Интерфейсы и кабели конфигурирования



**01714**  
 Кожух с защитой от вырывания для модулей расширения, настенный монтаж



















**01729**  
 Двухсторонний радиочастотный интерфейс, 868 МГц

# By-alarm: Система охранной сигнализации

Серые	Белый	Metal
-------	-------	-------

## By-alarm: Система охранной сигнализации

 <p><b>19478</b> Активатор/считыватель. Глубина: 40,7 mm</p>	 <p><b>19479</b> ИК и микроволновая печь датчик движения - 2 модуля. Глубина: 26,2 mm</p>	 <p><b>19478.B</b> Активатор/считыватель. Глубина: 40,7 mm</p>	 <p><b>19479.B</b> ИК и микроволновая печь датчик движения - 2 модуля. Глубина: 26,2 mm</p>	 <p><b>▲19478.M</b> Активатор/считыватель. Глубина: 40,7 mm</p>	 <p><b>▲19479.M</b> ИК и микроволновая печь датчик движения - 2 модуля. Глубина: 26,2 mm</p>	
 <p><b>19496</b> Внутренняя сирена - 3 модуля. Глубина: 36,5 mm</p>	 <p><b>19496.B</b> Внутренняя сирена - 3 модуля. Глубина: 36,5 mm</p>	 <p><b>▲19496.M</b> Внутренняя сирена - 3 модуля. Глубина: 36,5 mm</p>				
 <p><b>01718.G</b> Ключ транспондер, зеленый</p>	 <p><b>01718.Y</b> Ключ транспондер, желтый</p>	 <p><b>01719</b> Комбинированный извещатель (пассивный инфракрасный и радиоволновой каналы), невосприимчивый к перемещению животных, настенный монтаж</p>	 <p><b>01721</b> Комбинированный извещатель (пассивный инфракрасный и радиоволновой каналы), антимакирование, контроль "подползания", настенный монтаж</p>	 <p><b>01723</b> Комбинированный извещатель, с зоной обнаружения типа "занавес", IP54, наружный для проходов и проемов, настенный монтаж</p>	 <p><b>01819</b> Магнитный контакт для встраиваемой установки</p>	
 <p><b>01722</b> Комбинированный извещатель, с зоной обнаружения типа "занавес", для проходов и проемов, настенный монтаж</p>	 <p><b>01724</b> Датчик воды для защиты от затопления, напольный монтаж</p>	 <p><b>01821</b> Магнитный контакт в металл. для встраиваемой установки</p>	 <p><b>01822</b> Магнитный контакт для установки на поверхности</p>	 <p><b>01823</b> Магнитный контакт в металлическом контейнере для поверхностного монтажа</p>	 <p><b>01825</b> Электромеханический контакт со шнуром для жалюзи</p>	 <p><b>01826</b> Электромеханический инерционный контакт для окон и дверей</p>

## Радиоустройства

 <p><b>01727</b> Извещатель с магнитным контактом для окон и дверей</p>	 <p><b>01728</b> Инфракрасный извещатель</p>	 <p><b>01731</b> Комбинированный извещатель, с зоной обнаружения типа "занавес", IP54, наружный для проходов и проемов</p>	 <p><b>01730</b> Двусторонний радиочастотный пульт ДУ, 868 МГц</p>
---	---	---	---

## КАБЕЛИ

 <p><b>01732.E</b> 2x0,22 мм<sup>2</sup>, с оболочкой LSZH, класс CPR Eca, следовательно, пригодный для укладки в одном коробе с кабелями I категории (U<sub>0</sub> = 400 V), белая - 100 m</p>	 <p><b>01733.E</b> 2x0,50 мм<sup>2</sup> + 2x0,22 мм<sup>2</sup>, с оболочкой LSZH, класс CPR Eca, следовательно, пригодный для укладки в одном коробе с кабелями I категории (U<sub>0</sub> = 400 V), белая - 100 m</p>
 <p><b>01734.E</b> 2x0,50 мм<sup>2</sup> + 4x0,22 мм<sup>2</sup>, с оболочкой LSZH, класс CPR Eca, следовательно, пригодный для укладки в одном коробе с кабелями I категории (U<sub>0</sub> = 400 V), белая - 100 m</p>	 <p><b>01735.E</b> 2x0,50 мм<sup>2</sup> + 6x0,22 мм<sup>2</sup>, с оболочкой LSZH, класс CPR Eca, следовательно, пригодный для укладки в одном коробе с кабелями I категории (U<sub>0</sub> = 400 V), белая - 100 m</p>

**Metal-Elite**

(Металл  
Благородный)



07 Золотистый



08 Брашированная сталь



09 Хромированный черный



10 Никелированный черный

**Metal-Color**

(Окрашенный  
метал)



01 Графит матовый



02 Сланец матовый



03 Серебристый



04 Титан матовый

**Alu-Tech**

(Алюминий)



15 Натуральный



16 Вулканическая лава



▲ 17 Темная бронза

**Wood**

(Массив дерева)



41 Венже



42 Вишня



43 Лиственница

**Reflex Plus**

(Reflex)



61 Серый дымчатый



62 Карамельный



63 Оранжевый



64 Ультрамариновый

**Color-Tech**

(Окрашенный  
технополимер)



75 Красный матовый



76 Синий матовый



77 Зеленый матовый



78 Золото матовое

**Tecno-Basic**

(Сатинированный  
технополимер)



71 Черный



72 Серый



73 Слоновая кость



74 Белый





▲ 11 Обработанная щеткой медь



▲ 12 Обработанная щеткой латунь



05 Жемчужный матовый



06 Белый Polar



B06 Белый Polar total look (с белой диафрагмой)



▲ 13 Матовый шампань



65 Шалфей



66 Ледяной блеск



B66 Ледяной блеск total look (с белой диафрагмой)



67 Слоновая кость



79 Серебро матовое



▲ 80 Metal

# Накладки Round

## Metal-Elite

(Металл  
Благородный)



27 Золотистый



28 Хромированный



29 Никелированный темный



30 Никелированный матовый

## Metal-Color

(Окрашенный  
метал)



21 Графит матовый



22 Сланец



23 Серебристый матовый



24 Бронзовый матовый

## Wood

(Массив дерева)



51 Орех



52 Вишня



53 Клен

## Reflex Plus

(Reflex)



61 Серый дымчатый



62 Карамельный



63 Оранжевый



64 Ультрамариновый

## Color-Tech

(Окрашенный  
технополимер)



85 Красный



86 Синий



87 Зеленый



88 Золотистый под старину

## Tecno-Basic

(Технополимер)



81 Черный



82 Серый



83 Слоновая кость



84 Белый



▲ 11 Обработанная щеткой медь



▲ 12 Обработанная щеткой латунь



25 Жемчужный матовый



26 Белый Polar матовый



B26 Белый Polar матовый total look (с белой диафрагмой)



▲ 13 Матовый шампань



65 Шалфей



66 Ледяной блеск



B66 Ледяной блеск total look (с белой диафрагмой)



67 Слоновая кость



89 Серебристый



▲ 80 Metal

# Накладки: руководство по выбору

	1 центральный модуль		2 модуля		2 центральные модули		3 модуля		4 модуля		
	Classic	Round	Classic	Round	Classic	Round	Classic	Round	Classic	Round	
<b>Metal-Color</b> (Окрашенный металл)											
	Графит матовый	19641.01	19671.21	19642.01	19672.21	19652.01	19682.21	19653.01	19683.21	19654.01	19684.21
	Сланец матовый	19641.02	-	19642.02	-	19652.02	-	19653.02	-	19654.02	-
	Серебристый	19641.03	-	19642.03	-	19652.03	-	19653.03	-	19654.03	-
	Титан матовый	19641.04	-	19642.04	-	19652.04	-	19653.04	-	19654.04	-
	Жемчужный матовый	19641.05	-	19642.05	-	19652.05	-	19653.05	-	19654.05	-
	Белый Polar	19641.06	-	19642.06	-	19652.06	-	19653.06	-	19654.06	-
	Белый Polar total look (с белой диафрагмой)	19641.B06	-	19642.B06	-	19652.B06	-	19653.B06	-	19654.B06	-
	Сланец	-	19671.22	-	19672.22	-	19682.22	-	19683.22	-	19684.22
	Серебристый матовый	-	19671.23	-	19672.23	-	19682.23	-	19683.23	-	19684.23
	Бронзовый матовый	-	19671.24	-	19672.24	-	19682.24	-	19683.24	-	19684.24
	Жемчужный матовый	-	19671.25	-	19672.25	-	19682.25	-	19683.25	-	19684.25
	Белый Polar матовый	-	19671.26	-	19672.26	-	19682.26	-	19683.26	-	19684.26
	Белый Polar матовый total look (с белой диафрагмой)	-	19671.B26	-	19672.B26	-	19682.B26	-	19683.B26	-	19684.B26
	Матовый шампань	▲19641.13	▲19671.13	▲19642.13	▲19672.13	▲19652.13	▲19682.13	▲19653.13	▲19683.13	▲19654.13	▲19684.13
<b>Metal-Elite</b> (Металл Благородный)											
	Золотистый	19641.07	19671.27	19642.07	19672.27	19652.07	19682.27	19653.07	19683.27	19654.07	19684.27
	Брашированная сталь	19641.08	-	19642.08	-	19652.08	-	19653.08	-	19654.08	-
	Хромированный черный	19641.09	-	19642.09	-	19652.09	-	19653.09	-	19654.09	-
	Никелированный черный	19641.10	-	19642.10	-	19652.10	-	19653.10	-	19654.10	-
	Обработанная щеткой медь	▲19641.11	▲19671.11	▲19642.11	▲19672.11	▲19652.11	▲19682.11	▲19653.11	▲19683.11	▲19654.11	▲19684.11
	Обработанная щеткой латунь	▲19641.12	▲19671.12	▲19642.12	▲19672.12	▲19652.12	▲19682.12	▲19653.12	▲19683.12	▲19654.12	▲19684.12
	Хромированный	-	19671.28	-	19672.28	-	19682.28	-	19683.28	-	19684.28
	Никелированный темный	-	19671.29	-	19672.29	-	19682.29	-	19683.29	-	19684.29
	Никелированный матовый	-	19671.30	-	19672.30	-	19682.30	-	19683.30	-	19684.30
<b>Alu-Tech</b> (Алюминий)											
	Натуральный	19641.15	-	19642.15	-	19652.15	-	19653.15	-	19654.15	-
	Вулканическая лава	19641.16	-	19642.16	-	19652.16	-	19653.16	-	19654.16	-
	Темная бронза	▲19641.17	-	▲19642.17	-	▲19652.17	-	▲19653.17	-	▲19654.17	-

# Накладки: руководство по выбору

7 модуля		8 модуля		14 модуля	21 модуля	Для панелей 1-модуль		Для панелей 2-модуля	
Classic	Round	Classic	Round	Classic	Classic	Classic	Round	Classic	Round
19657.01	19687.21	19668.01	19698.21	-	-	-	-	-	-
19657.02	-	19668.02	-	-	-	-	-	-	-
19657.03	-	19668.03	-	-	-	-	-	-	-
19657.04	-	19668.04	-	-	-	-	-	-	-
19657.05	-	19668.05	-	-	-	-	-	-	-
19657.06	-	19668.06	-	-	-	-	-	-	-
19657.B06	-	19668.B06	-	-	-	-	-	-	-
-	19687.22	-	19698.22	-	-	-	-	-	-
-	19687.23	-	19698.23	-	-	-	-	-	-
-	19687.24	-	19698.24	-	-	-	-	-	-
-	19687.25	-	19698.25	-	-	-	-	-	-
-	19687.26	-	19698.26	-	-	-	-	-	-
-	19687.B26	-	19698.B26	-	-	-	-	-	-
▲19657.13	▲19687.13	▲19668.13	▲19698.13	-	-	-	-	-	-
19657.07	19687.27	19668.07	19698.27	-	-	-	-	-	-
19657.08	-	19668.08	-	-	-	-	-	-	-
19657.09	-	19668.09	-	-	-	-	-	-	-
19657.10	-	19668.10	-	-	-	-	-	-	-
▲19657.11	▲19687.11	▲19668.11	▲19698.11	-	-	-	-	-	-
▲19657.12	▲19687.12	▲19668.12	▲19698.12	-	-	-	-	-	-
-	19687.28	-	19698.28	-	-	-	-	-	-
-	19687.29	-	19698.29	-	-	-	-	-	-
-	19687.30	-	19698.30	-	-	-	-	-	-
19657.15	-	19668.15	-	-	-	-	-	-	-
19657.16	-	19668.16	-	-	-	-	-	-	-
▲19657.17	-	▲19668.17	-	-	-	-	-	-	-



























# Накладки: руководство по выбору

	1 центральный модуль		2 модуля		2 центральные модули		3 модуля		4 модуля		
	Classic	Round	Classic	Round	Classic	Round	Classic	Round	Classic	Round	
<b>Wood (Массив дерева)</b>											
	Венже	19641.41	-	19642.41	-	19652.41	-	19653.41	-	19654.41	-
	Вишня	19641.42	19671.52	19642.42	19672.52	19652.42	19682.52	19653.42	19683.52	19654.42	19684.52
	Лиственница	19641.43	-	19642.43	-	19652.43	-	19653.43	-	19654.43	-
	Орех	-	19671.51	-	19672.51	-	19682.51	-	19683.51	-	19684.51
	Клен	-	19671.53	-	19672.53	-	19682.53	-	19683.53	-	19684.53
<b>Reflex Plus (Reflex)</b>											
	Серый дымчатый	19641.61	19671.61	19642.61	19672.61	19652.61	19682.61	19653.61	19683.61	19654.61	19684.61
	Карамельный	19641.62	19671.62	19642.62	19672.62	19652.62	19682.62	19653.62	19683.62	19654.62	19684.62
	Оранжевый	19641.63	19671.63	19642.63	19672.63	19652.63	19682.63	19653.63	19683.63	19654.63	19684.63
	Ультрамариновый	19641.64	19671.64	19642.64	19672.64	19652.64	19682.64	19653.64	19683.64	19654.64	19684.64
	Шалфей	19641.65	19671.65	19642.65	19672.65	19652.65	19682.65	19653.65	19683.65	19654.65	19684.65
	Ледяной блеск	19641.66	19671.66	19642.66	19672.66	19652.66	19682.66	19653.66	19683.66	19654.66	19684.66
	Ледяной блеск total look (с белой диафрагмой)	19641.B66	19671.B66	19642.B66	19672.B66	19652.B66	19682.B66	19653.B66	19683.B66	19654.B66	19684.B66
	Слоновая кость	19641.67	19671.67	19642.67	19672.67	19652.67	19682.67	19653.67	19683.67	19654.67	19684.67
<b>Color-Tech (Окрашенный технополимер)</b>											
	Красный матовый	19641.75	-	19642.75	-	19652.75	-	19653.75	-	19654.75	-
	Синий матовый	19641.76	-	19642.76	-	19652.76	-	19653.76	-	19654.76	-
	Зеленый матовый	19641.77	-	19642.77	-	19652.77	-	19653.77	-	19654.77	-
	Золото матовое	19641.78	-	19642.78	-	19652.78	-	19653.78	-	19654.78	-
	Серебро матовое	19641.79	-	19642.79	-	19652.79	-	19653.79	-	19654.79	-
	Metal	▲19641.80	▲19671.80	▲19642.80	▲19672.80	▲19652.80	▲19682.80	▲19653.80	▲19683.80	▲19654.80	▲19684.80
	Красный	-	19671.85	-	19672.85	-	19682.85	-	19683.85	-	19684.85
	Синий	-	19671.86	-	19672.86	-	19682.86	-	19683.86	-	19684.86
	Зеленый	-	19671.87	-	19672.87	-	19682.87	-	19683.87	-	19684.87
	Золотистый под старину	-	19671.88	-	19672.88	-	19682.88	-	19683.88	-	19684.88
	Серебристый	-	19671.89	-	19672.89	-	19682.89	-	19683.89	-	19684.89
<b>Tecno-basic (Технополимер)</b>											
	Черный	19641.71	19671.81	19642.71	19672.81	19652.71	19682.81	19653.71	19683.81	19654.71	19684.81
	Серый	19641.72	19671.82	19642.72	19672.82	19652.72	19682.82	19653.72	19683.82	19654.72	19684.82
	Слоновая кость	19641.73	19671.83	19642.73	19672.83	19652.73	19682.83	19653.73	19683.83	19654.73	19684.83
	Белый	19641.74	19671.84	19642.74	19672.84	19652.74	19682.84	19653.74	19683.84	19654.74	19684.84



















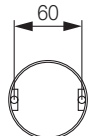
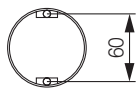

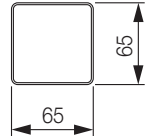







# Накладки: руководство по выбору

7 модуля		8 модуля		14 модуля	21 модуля	Для панелей 1-модуль		Для панелей 2-модуля	
Classic	Round	Classic	Round	Classic	Classic	Classic	Round	Classic	Round
19657.41	-	19668.41	-	-	-	-	-	-	-
19657.42	19687.52	19668.42	19698.52	-	-	-	-	-	-
19657.43	-	19668.43	-	-	-	-	-	-	-
-	19687.51	-	19698.51	-	-	-	-	-	-
-	19687.53	-	19698.53	-	-	-	-	-	-
19657.61	19687.61	19668.61	19698.61	-	-	-	-	-	-
19657.62	19687.62	19668.62	19698.62	-	-	-	-	-	-
19657.63	19687.63	19668.63	19698.63	-	-	-	-	-	-
19657.64	19687.64	19668.64	19698.64	-	-	-	-	-	-
19657.65	19687.65	19668.65	19698.65	-	-	-	-	-	-
19657.66	19687.66	19668.66	19698.66	-	-	-	-	-	-
19657.B66	19687.B66	19668.B66	19698.B66	-	-	-	-	-	-
19657.67	19687.67	19668.67	19698.67	-	-	-	-	-	-
19657.75	-	19668.75	-	-	-	-	-	-	-
19657.76	-	19668.76	-	-	-	-	-	-	-
19657.77	-	19668.77	-	-	-	-	-	-	-
19657.78	-	19668.78	-	-	-	-	-	-	-
19657.79	-	19668.79	-	-	-	-	-	-	-
▲19657.80	▲19687.80	▲19668.80	▲19698.80	-	-	-	-	-	-
-	19687.85	-	19698.85	-	-	-	-	-	-
-	19687.86	-	19698.86	-	-	-	-	-	-
-	19687.87	-	19698.87	-	-	-	-	-	-
-	19687.88	-	19698.88	-	-	-	-	-	-
-	19687.89	-	19698.89	-	-	-	-	-	-
19657.71	19687.81	19668.71	19698.81	19660.71	19661.71	19666.71	19696.81	19667.71	19697.81
19657.72	19687.82	19668.72	19698.82	19660.72	19661.72	19666.72	19696.82	19667.72	19697.82
19657.73	19687.83	19668.73	19698.83	19660.73	19661.73	19666.73	19696.83	19667.73	19697.83
19657.74	19687.84	19668.74	19698.84	19660.74	19661.74	19666.74	19696.84	19667.74	19697.84

## Установка по стандартам







Модули	Коробки		Рамки	Накладки*
1 и 2 модуля Ø 60 мм монтажная коробка	Монтаж в стену	Монтаж на стену	 <b>19601</b> 1-модуля, с зажимами	Classic  <b>19641...</b> 1-модуля Размеры: 90x90x8,6 mm
	 <b>V71001</b> Для кладки GW 650 °C, голубой <b>V71001.AU</b> GW 960 °C, черный	 <b>09971.01</b> глубина 43,5 мм, Белый		Round  <b>19671...</b> 1-модуля Размеры: 94,5x94,5x8,4 mm
2 центральные модули Ø 60 мм монтажная коробка	 <b>V71701</b> для фиксации опорного каркаса, для монтажных рамок без сердечника, GW 850 °C, голубой	 <b>09972.01</b> глубина 30 мм, Белый	 <b>19602</b> 2-модуля с зажимами <b>19603</b> 2-модуля без винтов	Classic  <b>19642...</b> 2 модуля Размеры: 90x90x8,6 mm
				Round  <b>19672...</b> 2 модуля Размеры: 94,5x94,5x8,4 mm
2 центральные модули	Монтаж в стену	Монтаж на стену	 <b>19612</b> 2-х центральный модуль с винтами	Classic  <b>19652...</b> 2-х центральный модуль Размеры: 122x90x8,6 mm
	 <b>V71303</b> Для кладки GW 650 °C, голубой <b>V71303.AU</b> GW 960 °C, черный	 <b>09983.01</b> глубина 35/45 мм, Белый <b>09983:</b> серая		Round  <b>19682...</b> 2-х центральный модуль Размеры: 122x90x8,2 mm
3	 <b>V71703</b> Для полых стен GW 850 °C, голубой	 <b>09975.A</b> глубина 43,5 мм, Белый RAL 9001 <b>09975.01:</b> Белый	 <b>19613</b> 3-модуля с винтами	Classic  <b>19653...</b> 3 модуля Размеры: 122x90x8,6 mm
		 <b>09976.04</b> глубина 30 мм, Белый <b>09976.14:</b> серая		Round  <b>19683...</b> 3 модуля Размеры: 122x90x8,5 mm
4	Монтаж в стену	Монтаж на столе		Classic  <b>19654...</b> 4 модуля Размеры: 144,5x90x8,6 mm
	 <b>V71304</b> Для кладки GW 650 °C, голубой <b>V71304.AU</b> GW 960 °C, черный	 <b>V71704</b> Для полых стен GW 850 °C, голубой	 <b>19784</b> 4-модуля, серая <b>19784.В:</b> Белый	

# Установка по стандартам

Модули	Коробки	Рамки	Накладки*
1	<p>Для панелей</p>  <p>16776.AU GW 960 °C</p>	 <p>19626 1-модуля, с винтами</p>	<p>Classic</p>  <p>19666... 1-модуля Размеры: 40x82x8,6 mm</p>
			<p>Round</p>  <p>19696... 1-модуля Размеры: 40x82x8,2 mm</p>
2	<p>Для панелей</p>  <p>16776.AU x 2 GW 960 °C</p>	 <p>19627 2-модуля, с винтами</p>	<p>Classic</p>  <p>19667... 2-модуля Размеры: 40x139x8,6 mm</p>
			<p>Round</p>  <p>19697... 2-модуля Размеры: 40x139x8,7 mm</p>
<p>1 и 2 модуля Ø 60 мм и Ø 65 мм монтажная коробка</p>    	<p>Монтаж в стену</p>	 <p>19601 1-модуля, с зажимами</p>	<p>Classic</p>  <p>19641... 1-модуля Размеры: 90x90x8,6 mm</p>
		  <p>19602 2-модуля с зажимами</p> <p>19603 2-модуля без винтов</p>	<p>Round</p>  <p>19671... 1-модуля Размеры: 94,5x94,5x8,4 mm</p>
		  <p>19602 2-модуля с зажимами</p> <p>19603 2-модуля без винтов</p>	<p>Classic</p>  <p>19642... 2-модуля Размеры: 90x90x8,6 mm</p>
		  <p>19602 2-модуля с зажимами</p> <p>19603 2-модуля без винтов</p>	<p>Round</p>  <p>19672... 2-модуля Размеры: 94,5x94,5x8,4 mm</p>
		  <p>19602 2-модуля с зажимами</p> <p>19603 2-модуля без винтов</p>	<p>Classic</p>  <p>19652... 2-х центральный модуль Размеры: 122x90x8,6 mm</p>
		  <p>19602 2-модуля с зажимами</p> <p>19603 2-модуля без винтов</p>	<p>Round</p>  <p>19682... 2-х центральный модуль Размеры: 122x90x8,2 mm</p>

\* Накладки, 92-95 стр.

## Установка по стандартам

Модули	Коробки	
7	<p><b>Монтаж в стену</b></p>  <p><b>V71306</b> Для кладки GW 650 °C, голубой <b>V71306.AU</b> GW 960 °C, черный</p> <p><b>V71706</b> Для полых стен GW 850 °C, голубой</p>	<p><b>Монтаж на столе</b></p>  <p><b>19787</b> 7-модуля, серая <b>19787.B:</b> белая</p>
8	<p><b>Монтаж в стену</b></p>  <p><b>V71318</b> Для кладки GW 650 °C, голубой</p> <p><b>V71718</b> Для полых стен GW 850 °C, голубой</p>	<p><b>Монтаж на столе</b></p>  <p><b>19788</b> 8-модульный настольный суппорт под Classic и Round накладки, серый <b>19788.B:</b> белый Размеры: 141x151,9x135 mm</p>
14 (7+7)	<p><b>Монтаж в стену</b></p>  <p><b>V71320</b> Для кладки GW 650 °C, голубой</p> <p><b>V71720</b> Для полых стен GW 850 °C, голубой</p>	<p><b>Montaj aparent</b></p>  <p><b>09920.01:</b> белый</p>
21 (7+7+7)	<p><b>Монтаж в стену</b></p>  <p><b>V71321</b> Для кладки GW 650 °C, голубой</p>	<p><b>Montaj aparent</b></p>  <p><b>09921.01:</b> белый</p>





















Установка по стандартам

Рамки	Накладки*
 <p><b>19617</b> 7-модуля с винтами</p>	<p><b>Classic</b></p>  <p><b>19657...</b> 7-модуля Размеры: 210x90x8,6 mm</p> <hr/> <p><b>Round</b></p>  <p><b>19687...</b> 7-модуля Размеры: 210x90x8,5 mm</p>
 <p><b>21554</b> Монитор с сенсорным экраном Full Flat с диагональю 4,3", серый <b>21554.B:</b> Белый <b>21554.BN:</b> нейтральная</p>  <p><b>19558</b> Сенсорный экран 3,5", 1 вход для датчика температуры, со встроенным держателем на 8 модулей <b>19558.D</b> Как выше, функция звуковой частоты для слуховых протезов</p>  <p><b>21511.1...</b> Сенсорный экран Full Flat 4,3", с держателем для установки в коробки на 8 модулей <b>19848.1...</b> Сенсорный экран Full Flat 4,3" Well-contact Plus, с держателем для установки в коробки на 8 модулей</p>  <p><b>19618</b> 8-модуля (4+4), с винтами</p>	<p><b>Classic</b></p>  <p><b>19668...</b> 8-модуля Размеры: 146,5x163x9,3 mm</p>  <p>Накладка, развернутая на 90°, для 21554...</p> <hr/> <p><b>Round</b></p>  <p><b>19698...</b> 8-модуля Размеры: 145,5x162x9,5 mm</p>  <p>Накладка, развернутая на 90°, для 21554...</p>
 <p><b>19620</b> 14-модуля (7+7), с винтами</p>	<p><b>Classic</b></p>  <p><b>19660...</b> 14-модуля (7+7) Размеры: 210x161x8,6 mm</p>
 <p><b>19621</b> 21-модуля (7+7+7), с винтами</p>	<p><b>Classic</b></p>  <p><b>19661...</b> 21-модуля (7+7+7) Размеры: 206x222x11 mm</p>

\* Накладки, 92-95 стр.

# Накладки: руководство по выбору стандартам Великобритании

	1 модуль	2 модуля	3 модуля	5 модуля
				
<b>Metal-Color</b> (Окрашенный металл)				
 Графит матовый	19641.01	19642.01	▲19648.01	▲19649.01
 Титан матовый	19641.04	19642.04	▲19648.04	▲19649.04
 Белый Polar total look (с белой диафрагмой)	19641.B06	19642.B06	▲19648.B06	▲19649.B06
 Матовый шампань	▲19641.13	▲19642.13	▲19648.13	▲19649.13
<b>Metal-Elite</b> (Металл Благородный)				
 Брашированная сталь	19641.08	19642.08	▲19648.08	▲19649.08
 Никелированный черный	19641.10	19642.10	▲19648.10	▲19649.10
 Обработанная щеткой медь	▲19641.11	▲19642.11	▲19648.11	▲19649.11
 Обработанная щеткой латунь	▲19641.12	▲19642.12	▲19648.12	▲19649.12
<b>Alu-Tech</b> (Алюминий)				
 Натуральный	19641.15	19642.15	▲19648.15	▲19649.15
 Вулканическая лава	19641.16	19642.16	▲19648.16	▲19649.16
 Темная бронза	▲19641.17	▲19642.17	▲19648.17	▲19649.17
<b>Color-Tech</b> (Окрашенный технопolyмер)				
 Серебро матовое	19641.79	19642.79	▲19648.79	▲19649.79
 Metal	▲19641.80	▲19642.80	▲19648.80	▲19649.80
<b>Тесно-basic</b> (Технопolyмер)				
 Черный	19641.71	19642.71	▲19648.71	▲19649.71
 Белый	19641.74	19642.74	▲19648.74	▲19649.74



# Индивидуальное оформление

## Способы индивидуального оформления накладок и элементов управления

### Накладки: позиции для индивидуального оформления

(см. область серого цвета)

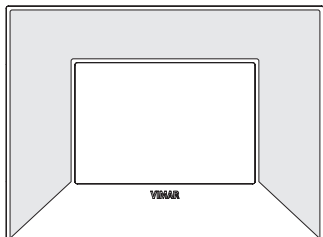

Накладки Classic

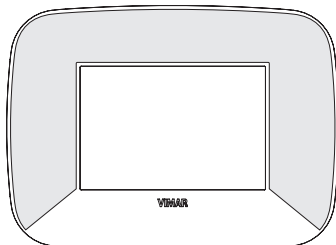

Накладки Round

### Пример наклейки с индивидуальным оформлением



## Элементы управления и кнопки: положение и характеристики

	Позиция для индивидуального оформления	Оформление с подсветкой	Оформление без подсветки
Традиционные двухпозиционные элементы управления. 1 и 2 модуля		НЕТ	позиция 1 и 2
Кнопки для традиционных двухпозиционных элементов управления. 1, 2 и 3 модуля		позиция 3 с этикеткой из ПЭТФ 12x8 мм	позиция 1 и 2
Осевые элементы управления. 1 и 2 модуля		НЕТ	позиция 1 и 3
Кнопки для осевых элементов управления. 1 и 2 модуля		позиция 2 с этикеткой из ПЭТФ 12x8 мм	позиция 1 и 3
Элементы управления системой домашней автоматизации. Половинные кнопки 1 модуль		только в области 10x10 мм	если программирование СИД выключено ("OFF"), можно персонализировать всю область кнопки
Элементы управления системой домашней автоматизации. Половинные кнопки 2 модуля		только в области 10x10 мм	если программирование СИД выключено ("OFF"), можно персонализировать всю область кнопки

## Примеры кнопок и элементов управления с индивидуальным оформлением



Двухпозиционные элементы управления и кнопки с индивидуальным оформлением и подсветкой



Осевые элементы управления и кнопки с индивидуальным оформлением и подсветкой



Элементы управления системой домашней автоматизации с индивидуальным оформлением и подсветкой (пример с вариантами текста)



Элементы управления системой домашней автоматизации с индивидуальным оформлением без подсветки

### Требования для индивидуального оформления элементов управления системой домашней автоматизации с помощью надписей

При индивидуальном оформлении с помощью надписей, не входящих в «Библиотеку символов и стандартных надписей», для того, чтобы иметь подсветку, текст надписи должен располагаться не более чем в 3 строки, а каждая строка должна состоять из максимум 8 заглавных букв высотой 1,7 мм, имеющих стиль библиотеки. В зависимости от длины текста надписи будут располагаться так, как показано на рисунках рядом.

#### Текст в 1 строку



#### Текст в 2 строки



#### Текст в 3 строки

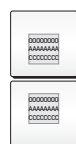

# Индивидуальное оформление

## Указания по индивидуальному оформлению

- можно индивидуально оформлять все элементы управления, кнопки и наклейки согласно описанным способам и позициям;
- не подлежат индивидуальному оформлению наклейки: **Metal-Color:** Графит матовый (.01 и .21); **Metal-Elite:** Золотистый (.07 и .27), Хромированный черный (.09), Никелированный черный (.10), Хромированный (.28), Никелированный темный (.29), Никелированный матовый (.30); **Wood:** Лиственница (.43);
- индивидуальное оформление деревянных накладок: цены и количества должны быть согласованы с торговой сетью;
- если требуемое оформление входит в таблицу «Библиотека символов и стандартных надписей», то укажите артикул + код символа/надписи, если не входит - уточните в торговой сети его осуществимость;
- в случае запросов на индивидуальное оформление, не входящее в «Библиотеку символов и стандартных надписей», большого количества изделий необходимо связаться с отделом продаж Vimar.

## Преимущества лазерного способа индивидуального оформления

- точное, нестираемое и бессрочное воспроизведение и нанесение изображения;
- выполняется даже для минимальных количеств;
- возможность повторного заказа того же вида оформления в другое время с одинаковым результатом. s identičnim rezultatom.

## Ограничения по воспроизведению

- невозможность воспроизведения цветных элементов.

## Необходимо предоставить

- черно-белую распечатку изображения, подлежащего воспроизведению в масштабе 2:1 или 3:1 по отношению к размерам готового изделия;
- цифровое изображение в формате EPS, TIFF или JPEG объекта, подлежащего воспроизведению.

## Не нужно

- предоставлять фотокопии;
- передавать изображение, подлежащее воспроизведению, по факсу, поскольку низкое разрешение не позволяет осуществить воспроизведение с качеством, обеспечиваемым лазерной системой.

## Порядок действий

- приложите (без скрепок, скобок, клейкой ленты) или отправьте подлежащее воспроизведению изображение, предварительно выяснив его выполнимость;
- передайте всю документацию местному оптовому дистрибьютору, который отправит ее в VIMAR.

## Индивидуальное оформление карты

По запросу может быть выполнено индивидуальное оформление обратной стороны карты: для этого необходимо предоставить цифровое изображение, подлежащее воспроизведению, в формате EPS, TIFF или JPG.



## Библиотека символов и стандартных надписей (♦символы оборудования по каталогу)

LIGHT	OPEN	CLOSE	ALARM	COME IN	BACK	STAIRS	BATHROOM	CELLAR	STORE ROOM	ATTIC	TERRACE	OUTSIDE	GARDEN	GARAGE	GENERAL	
S19.188.EN	S19.189.EN	S19.190.EN	S19.191.EN	S19.192.EN	S19.193.EN	S19.194.EN	S19.195.EN	S19.196.EN	S19.197.EN	S19.198.EN	S19.199.EN	S19.200.EN	S19.201.EN	S19.202	S19.203.EN	



## Встраиваемые коробки

Встраиваемые коробки для каменных стен



**V71001**  
Круглая  $\varnothing$  60 мм  
(GW 650 °C),  
голубая



**V71001.AU**  
Круглая  $\varnothing$  60 мм  
(GW 960 °C),  
черная

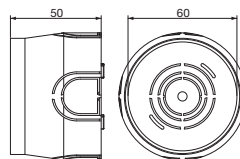

V71001, V71001.AU



**V71303**  
(GW 650 °C), голубая  
- 3 модуля



**V71303.AU**  
(GW 960 °C), черная  
- 3 модуля

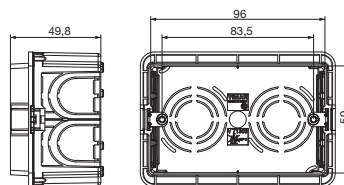

V71303, V71303.AU



**V71304**  
(GW 650 °C), голубая  
- 4 модуля



**V71304.AU**  
(GW 960 °C), черная  
- 4 модуля

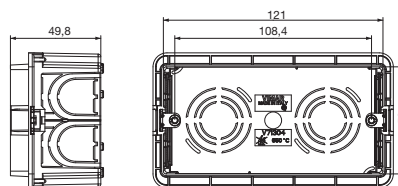

V71304, V71304.AU



**V71305**  
(GW 650 °C), голубая  
- 5 модуля



**V71305.AU**  
(GW 960 °C), черная  
- 5 модуля

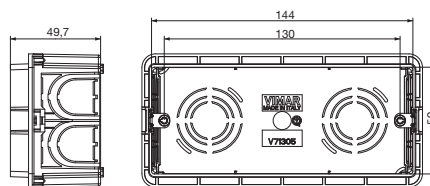

V71305, V71305.AU



Разделитель для реализации электрически разделенных модульных отсеков



Предварительные насечки с каждой стороны с разными диаметрами



Коробки с точным противопоставлением благодаря контрольным и блокирующим штифтам



Пробивные лекала, крепящиеся к корпусу коробки только в двух точках

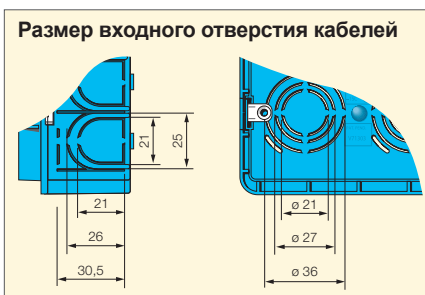

# БОКСЫ и КОММУТАТОРЫ

## Встраиваемые коробки

Встраиваемые коробки для каменных стен



**V71306**  
(GW 650 °C), голубая  
- 6/7 модуля



**V71306.AU**  
(GW 960 °C), черная  
- 6/7 модуля

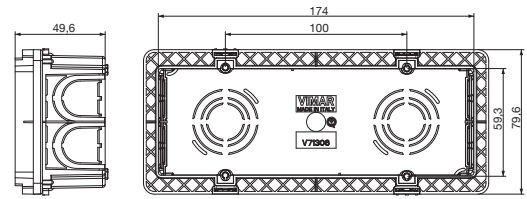

**V71306, V71306.AU**



**09996**  
(GW 650 °C), голубая  
- 6 модуля (3+3)

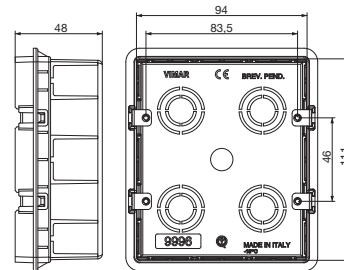

**09996**



**V71318**  
(GW 650 °C), голубая  
- 8 модуля

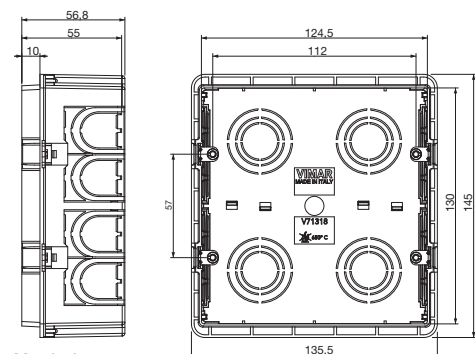

**V71318**



**V71320**  
(GW 650 °C), голубая  
- 12/14 модуля

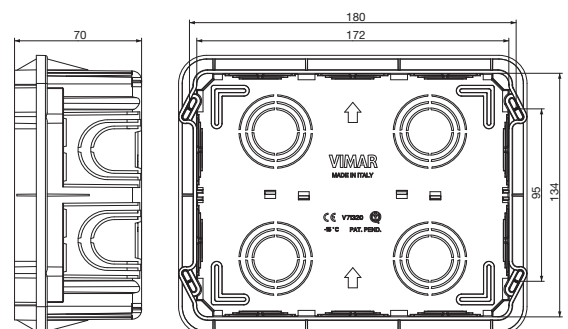

**V71320**

## Встраиваемые коробки

Встраиваемые коробки для каменных стен



**V71321**  
(GW 650 °C), голубая  
- 18/21 модуля

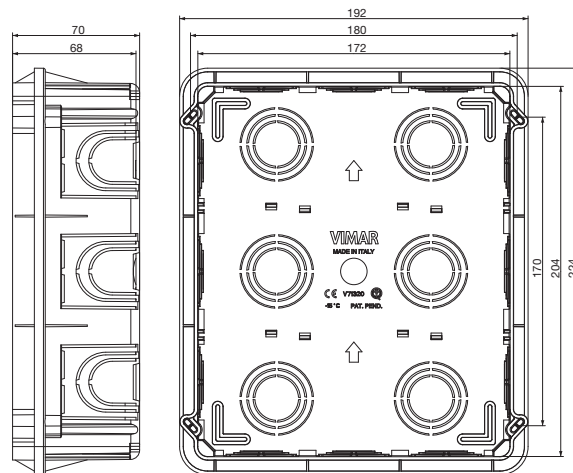

V71321

## Крышки для защиты от растворов для встраиваемых коробок для каменных стен



**V71011**  
Крышка для коробок  
V71001 и V71001.AU,  
желтая



**V71323**  
Крышка для коробок  
V71303 и V71303.AU,  
желтая



**V71324**  
Крышка для коробок  
V71304 и V71304.AU,  
желтая



**V71325**  
Крышка для коробок  
V71305 и V71305.AU,  
желтая



**V71326**  
Крышка для коробок V71306  
и V71306.AU, желтая



**V71328**  
Крышка для коробок  
V71318 и V71718, желтая

## Принадлежности для встраиваемых коробок для каменных стен



**V71563**  
Соединение для горизонтальной  
и вертикальной компоновки  
встраиваемых коробок V71303,  
V71304, V71305, V71306, желтый.  
Длина 58,2 мм

Батареи коробок, созданные с помощью соединений V71563

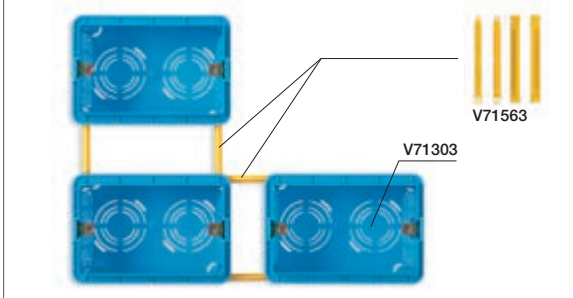

# БОКСЫ и КОММУТАТОРЫ

## Встраиваемые коробки

### Встраиваемые коробки для пустотелых стен



**V71701**  
Круглая  $\varnothing 60$  мм (GW 850°C),  
голубая, подходит только для  
опор без захватов

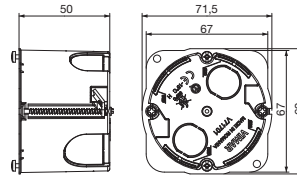

V71701



**V71703**  
(GW 850 °C), голубая  
- 3 модуля

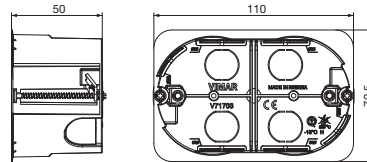

V71703



**V71704**  
(GW 850 °C), голубая  
- 4 модуля

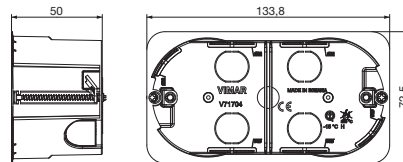

V71704



**V71706**  
(GW 850 °C), голубая  
- 6/7 модуля

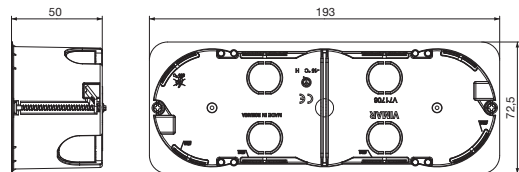

V71706



**V71718**  
(GW 850 °C), голубая  
- 8 модуля

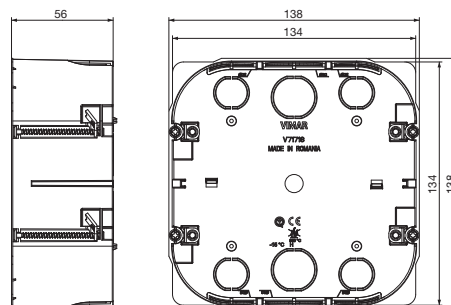

V71718

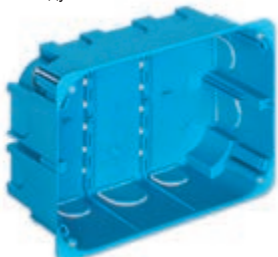

**V71720**  
Многофункциональная (GW 850°C),  
голубая. Корпус для общего  
использования (GP) - 12/14 модулей

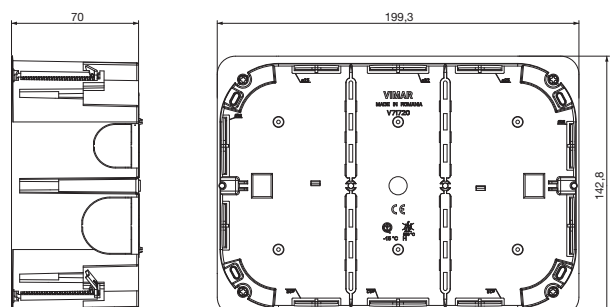

V71720



## Встраиваемые коробки

Многофункциональные принадлежности для встраиваемых коробок для пустотелых стен



**V71571**  
Кронштейн для установки коробок V71701 на внутренней стороне стены, желтый:  
• центрирующий шаблон;  
• соединение для горизонтального или вертикального крепления батареи



**V71573**  
Кронштейн для установки коробок V71703 на внутренней стороне стены, желтый:  
• центрирующий шаблон;  
• соединение для горизонтального или вертикального крепления батареи



**V71574**  
Кронштейн для установки коробок V71704 на внутренней стороне стены, желтый:  
• центрирующий шаблон;  
• соединение для горизонтального или вертикального крепления батареи

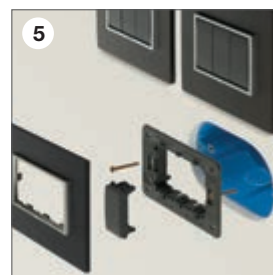
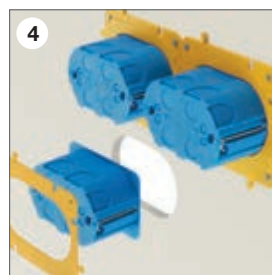
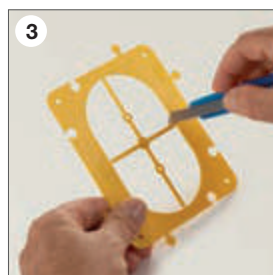
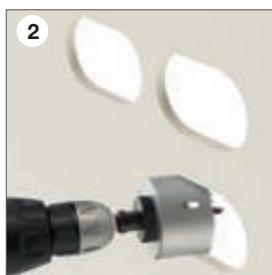

1. и 2. Используйте принадлежность (V71573) в качестве шаблона для точного сверления.
3. Удалите центральную решетку с помощью обычного резака или электромонтажных ножниц. Принадлежность адаптируется к коробке и может использоваться в качестве хомута.
4. Как только коробка будет установлена на отверстие, закрепите ее с внутренней стороны пустотелой стены с помощью обычных винтов для гипсокартона.
5. В результате коробка будет установлена заподлицо со стеной.

## Принадлежности для встраиваемых коробок для пустотелых стен и для каменных стен



**V71550**  
Разделитель для коробок V71303..., V71304..., V71305..., V71306..., V71703, V71704, V71706, желтый



**V71551**  
Горизонтальный разделитель для коробок V71320, V71321, V71620, V71720, 09920..., 09921..., желтый. Позволяет реализовывать внутри коробки электрически разделенные отсеки



**V71552**  
Горизонтальный разделитель для коробок V71318 и V71718, желтый. Позволяет реализовывать внутри коробки электрически разделенные отсеки

## Крышки для встраиваемых коробок для пустотелых стен и для каменных стен



**02645**  
Круглая  $\varnothing$  76 мм с захватами для коробок  $\varnothing$  55-70 мм, карбамид, белая



**02646**  
Круглая  $\varnothing$  94 мм с захватами для коробок  $\varnothing$  75-85 мм, карбамид, белая



**02647**  
Квадратная 82x82 мм с захватами для коробок  $\varnothing$  55-70 мм, карбамид, белая



**02648**  
Квадратная 101x101 мм с захватами для коробок  $\varnothing$  75-85 мм, карбамид, белая



**02653**  
Прямоугольная с винтами для коробок V71303..., карбамид, белая. Расстояние междукреплениями 83,5 мм



**V71630**  
Прямоугольная с винтами для коробок V71320 и V71720, белая



## Встраиваемые коробки

Крышки заподлицо со стеной для встраиваемых коробок для пустотелых стен и для каменных стен



▲V71632  
Крышки заподлицо со стеной для 2-модульных коробок, белые

### Способ крепления

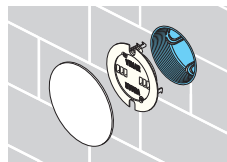

**Каменные стены.**  
Крепление опоры к коробке осуществляется с помощью зажимов, в то время как крышка крепится к встраиваемой опоре потайными винтами.

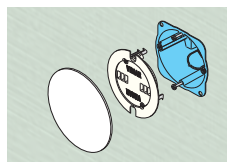

**Пустотелые стены.**  
Крепление опоры к коробке осуществляется с помощью винтов, в то время как крышка крепится к встраиваемой опоре потайными винтами.

Крышки заподлицо со стеной для встраиваемых коробок для пустотелых стен и для каменных стен



▲V71633  
Крышки заподлицо со стеной для 3-модульных коробок, белые



▲V71634  
Крышки заподлицо со стеной для 4-модульных коробок, белые



V71631  
Крышка для коробок V71318 и V71718, крепящаяся защелкиванием к крышке, защищающей от раствора V71328, белая

### Крышка заподлицо со стеной: установка на встраиваемые коробки

**Совместимость.**  
Устанавливается на встраиваемые коробки для пустотелых стен и для каменных стен.



**Реверсивная опора.**  
Опора может устанавливаться с обеих сторон в зависимости от глубины установки коробки.

**Крышка.**  
Крышка устанавливается на опоре с помощью шпунтового соединения, что обеспечивает прочность установки и оптимальные эстетические характеристики благодаря отсутствию винтов.

**Оптимальные эстетические характеристики.**  
Благодаря минимальному выступу, возможности окрашивания и отсутствию неровностей на поверхности, крышка остается незаметной даже при установке на видном месте.

### Установка при стандартной глубине коробки

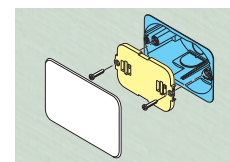
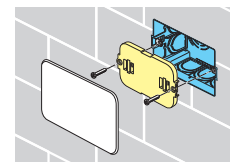

### Установка при повышенной глубине коробки

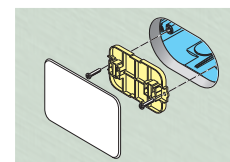
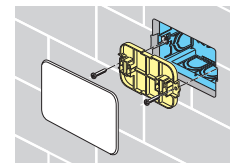

## Настенные коробки

### Настенные коробки



**09971.A**  
Квадратная для установки 1 или 2 компактных модулей Idea, слоновая кость RAL 9001. Подходит только для наклейки Classica



**09971.01**  
Квадратная для установки 1 или 2 компактных модулей Idea, белая. Подходит только для наклейки Classica

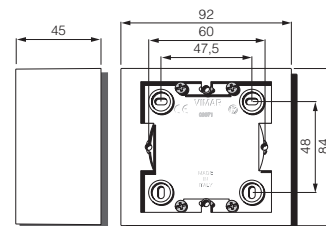

09971...



**09972.01**  
Квадратная для установки 1 или 2 компактных модулей Idea, белая

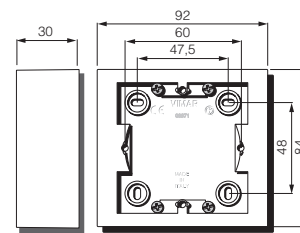

09972...



**09975.A**  
Прямоугольная для установки 3 модулей, слоновая кость RAL 9001. Подходит только для наклейки Classica



**09975.01**  
Прямоугольная для установки 3 модулей, белая. Подходит только для наклейки Classica

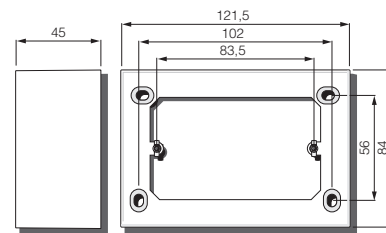

09975...



**09976.04**  
Прямоугольная для установки 3 модулей, белая Idea. Подходит только для наклейки Classica



**09976.14**  
Прямоугольная для установки 3 модулей, серая Idea. Подходит только для наклейки Classica

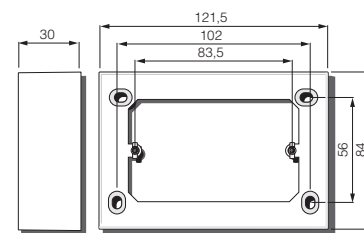

09976...



**09983**  
Прямоугольная 3 модуля, серая



**09983.01**  
Прямоугольная 3 модуля, белая

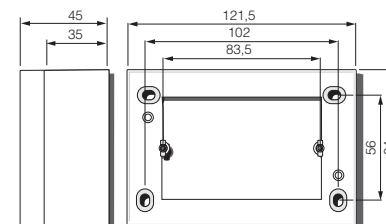

09983...

# БОКСЫ и КОММУТАТОРЫ

## Настенные коробки

### Настенные коробки



**09920.01**  
Прямоугольная для установки  
12 (6+6) модулей, белая

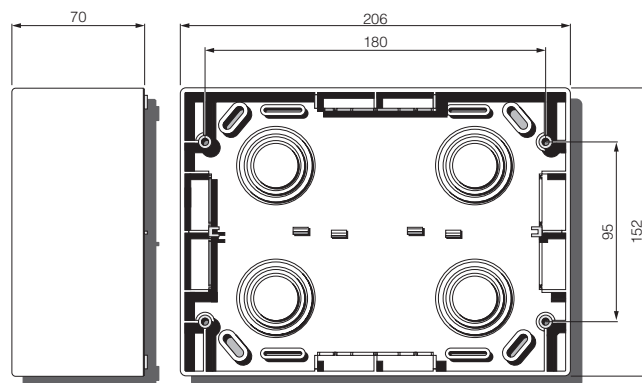

09920...



**09921.01**  
Прямоугольная для установки  
18 (6+6+6) модулей, белая

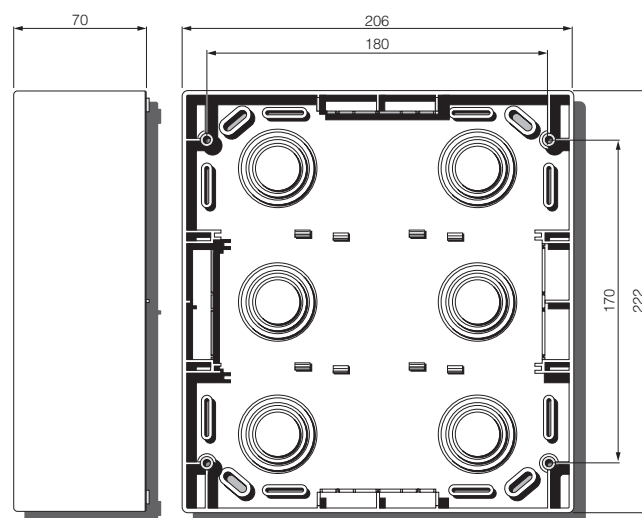

09921.01

# БОКСЫ и КОММУТАТОРЫ

## Isoset: настенные боксы IP40

### Боксы Isoset IP40



**14801**  
1 модуль



**14802**  
2 модуля, устройства  
с горизонтальным и  
вертикальным креплением

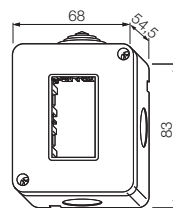

**14801, 14802**



**14803**  
3 модуля

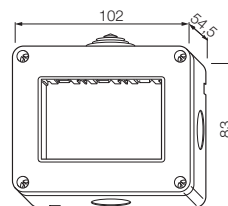

**14803**



**14804**  
4 модуля

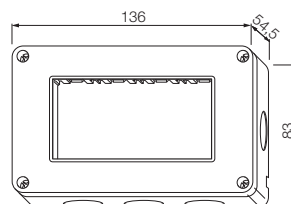

**14804**



**14812**  
4 модуля (2+2), устройства  
с горизонтальным и  
вертикальным креплением



Agganciamento degli apparecchi sullo stesso contenitore sia in verticale che in orizzontale.

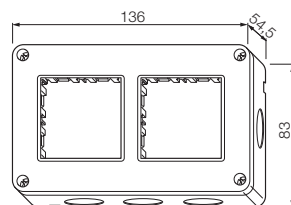

**14812**



**14813**  
6 модуля (2+2+2), устройства  
с горизонтальным и  
вертикальным креплением

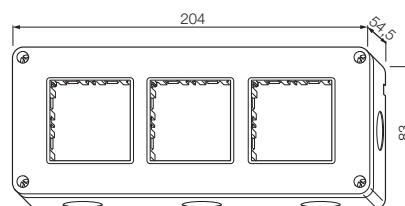

**14813**



**14814**  
8 модуля (2+2+2+2), устройства с  
горизонтальным и вертикальным  
креплением

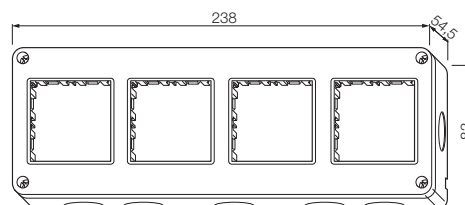

**14814**



**14815**  
10 модуля (2+2+2+2+2), устройства  
с горизонтальным и вертикальным  
креплением

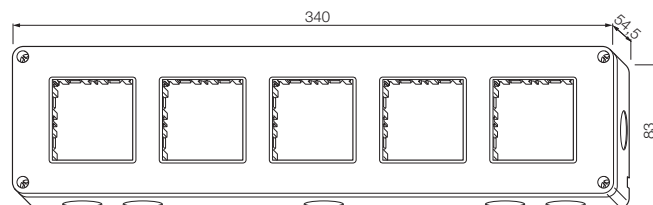

**14815**

# БОКСЫ и КОММУТАТОРЫ

## Isoset: настенные боксы IP40

### Боксы Isoset IP40



**14817**  
14 модуля (2+2+2+2+2+2),  
устройства с горизонтальным и  
вертикальным креплением

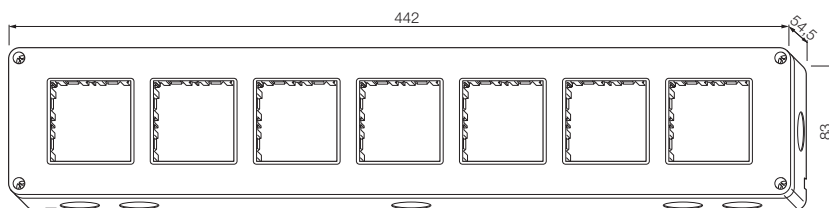

**14817**



**14827**  
6 модуля (3+3 по горизонтали)

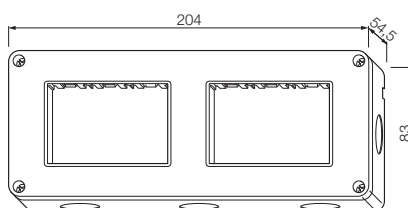

**14827**



**14832**  
8 модуля (4+4 по вертикали)

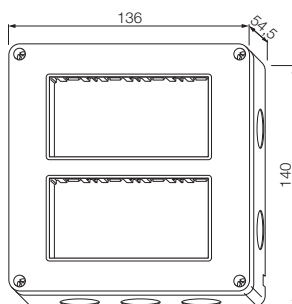

**14832**

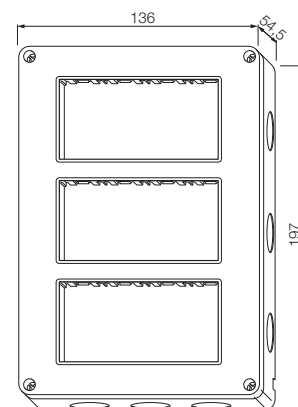

**14833**



**14833**  
12 модуля (4+4+4 по вертикали)

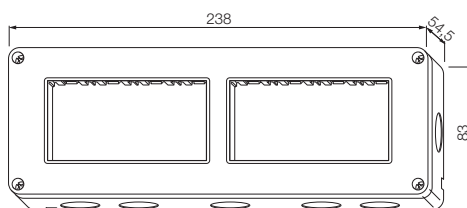

**14837**



**14837**  
8 модуля (4+4 по горизонтали)

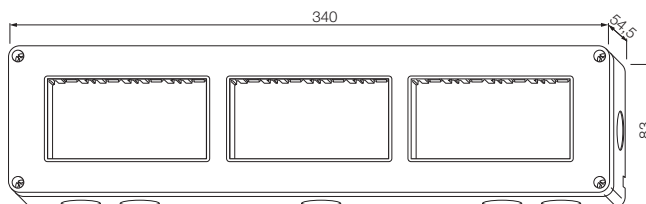

**14838**



**14838**  
12 модуля (4+4+4 по горизонтали)

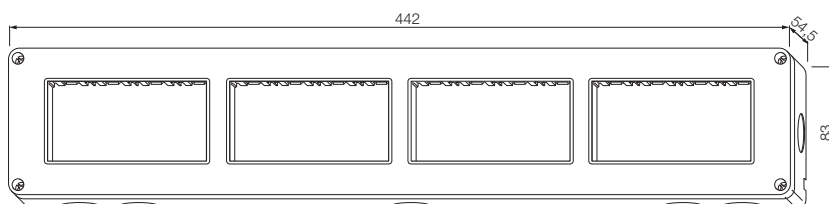

**14839**



**14839**  
16 модуля (4+4+4+4 по горизонтали)



# БОКСЫ и КОММУТАТОРЫ

## Isoset: настенные боксы IP55

### Боксы Isoset IP55



14901  
1 модуль



14902  
2 модуля

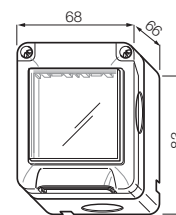

14901, 14902



14903  
3 модуля

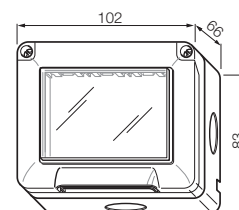

14903



14904  
4 модуля

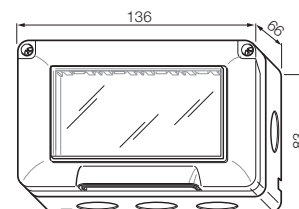

14904



14912  
8 модуля (4+4 по вертикали)

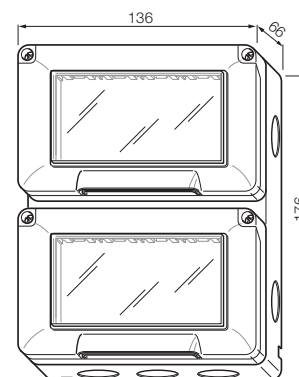

14912



14913  
12 модуля (4+4+4 по вертикали)

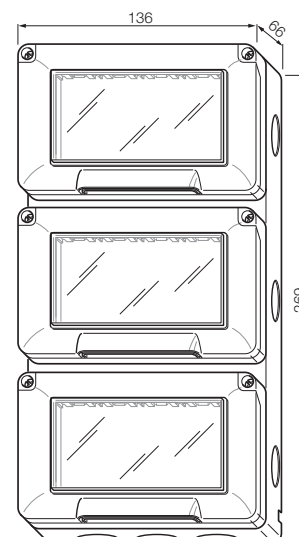

14913

# БОКСЫ и КОММУТАТОРЫ

## Isoset: настенные корпуса IP55

### Корпуса Isoset IP55



**14931**  
с зажимами, для  
коробок ø 60 мм,  
серый RAL 7035  
- 2 модуля



**14931.01**  
с зажимами, для  
коробок ø 60 мм,  
белая  
- 2 модуля



**14931.14**  
с зажимами, для  
коробок ø 60 мм,  
серый гранит  
- 2 модуля

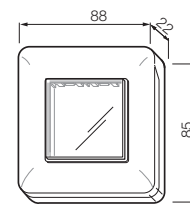

**14931...**



**14932**  
с винтами, для коробок с  
межосевым расстоянием  
60 мм, серый RAL 7035  
- 2 модуля



**14932.01**  
с винтами, для коробок с  
межосевым расстоянием  
60 мм, белая  
- 2 модуля



**14932.14**  
с винтами, для коробок с  
межосевым расстоянием  
60 мм, серый гранит  
- 2 модуля

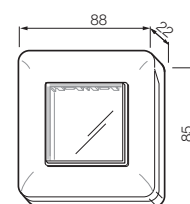

**14932...**



**14943**  
с винтами, для коробок на  
3 модуля, серый RAL 7035  
- 3 модуля



**14943.01**  
с винтами, для коробок  
на 3 модуля, белая  
- 3 модуля



**14943.14**  
с винтами, для коробок  
на 3 модуля, серый  
гранит - 3 модуля

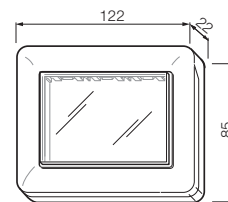

**14943...**



**14944**  
с винтами, для коробок на  
4 модуля, серый RAL 7035  
- 4 модуля



**14944.01**  
с винтами, для коробок на  
4 модуля, белая  
- 4 модуля



**14944.14**  
с винтами, для коробок на  
4 модуля, серый гранит  
- 4 модуля

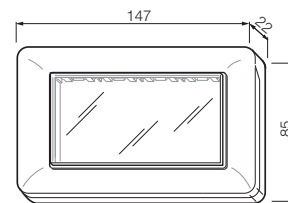

**14944...**

## Настольные коробки

Настольные наклонные коробки, комплектуемые подложкой и накладкой



**19784**  
4 модуля,  
белая



**19784.B**  
4 модуля,  
Silver

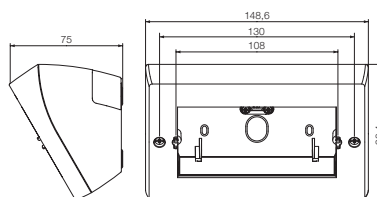

**19784...**



**19787**  
7 модуля,  
белая



**19787.B**  
7 модуля,  
Silver

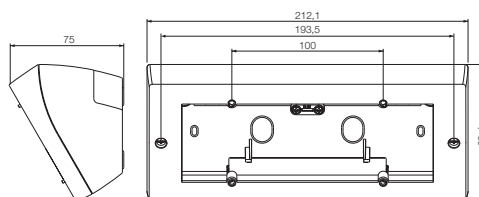

**19787...**



**19788**  
Оснащена рамкой  
для наклейки на  
8 модулей (4+4),  
белая



**19788.B**  
Оснащена рамкой  
для наклейки на  
8 модулей (4+4),  
Silver

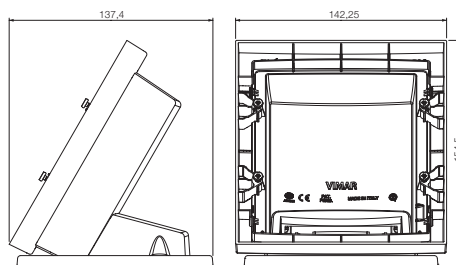

**19788...**

# БОКСЫ и КОММУТАТОРЫ

## Встраиваемые распределительные коробки

Встраиваемые распределительные коробки для каменных стен



**V70001**

С белой крышкой, крышкой для защиты от растворов и крепежными винтами. Размеры коробки: 92x92x50 мм

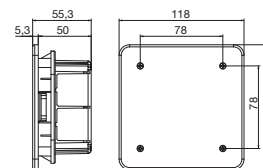

**V70001**



**V70002**

С белой крышкой, крышкой для защиты от растворов и крепежными винтами. Размеры коробки: 116x92x50 мм

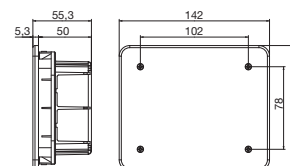

**V70002**



**V70003**

С белой крышкой, крышкой для защиты от растворов и крепежными винтами. Размеры коробки: 116x92x70 мм

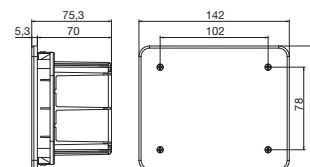

**V70003**



**V70004**

С белой крышкой, крышкой для защиты от растворов и крепежными винтами. Размеры коробки: 154x92x70 мм

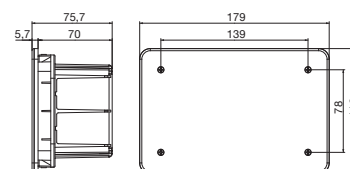

**V70004**



**V70005**

С белой крышкой, крышкой для защиты от растворов и крепежными винтами. Размеры коробки: 154x128x70 мм

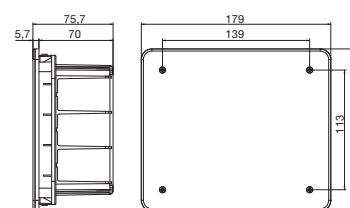

**V70005**



**V70006**

С белой крышкой, крышкой для защиты от растворов и крепежными винтами. Размеры коробки: 195x154x70 мм. Рассеиваемая мощность: 13 Вт

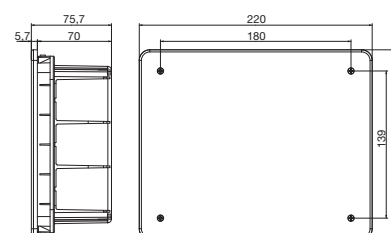

**V70006**

## Встраиваемые распределительные коробки

Встраиваемые распределительные коробки для каменных стен



**V70007**

С белой крышкой, крышкой для защиты от растворов и крепежными винтами. Размеры коробки: 287x154x70 мм. Рассеиваемая мощность: 24 Вт

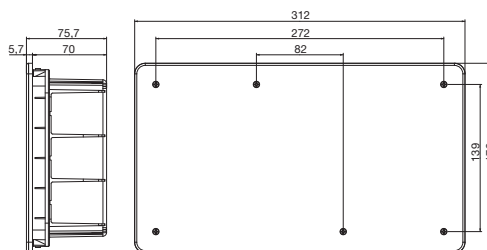

**V70007**



**V70008**

С белой крышкой, крышкой для защиты от растворов и крепежными винтами. Размеры коробки: 391x154x70 мм. Рассеиваемая мощность: 30 Вт

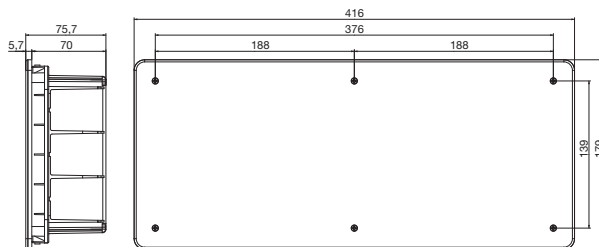

**V70008**



**V70009**

С белой крышкой, крышкой для защиты от растворов и крепежными винтами. Размеры коробки: 479x154x70 мм. Рассеиваемая мощность: 33 Вт

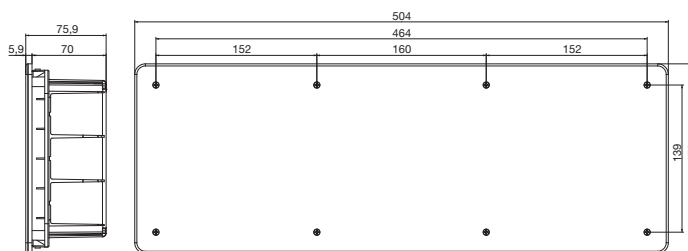

**V70009**



**V70010**

С белой крышкой, крышкой для защиты от растворов и крепежными винтами. Размеры коробки: 515x201x80 мм. Рассеиваемая мощность: 54 Вт

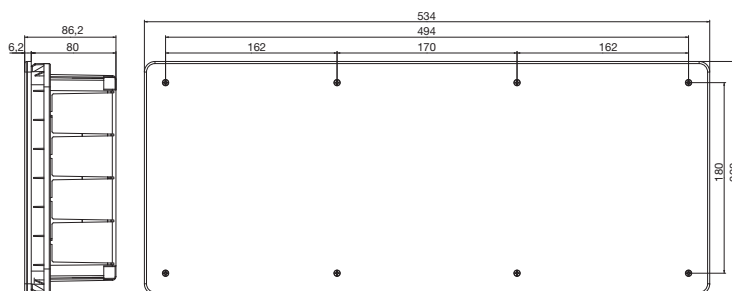

**V70010**



# БОКСЫ и КОММУТАТОРЫ

## Встраиваемые распределительные коробки

Встраиваемые распределительные коробки для каменных стен



**V70011**

С белой крышкой, крышкой для защиты от растворов и крепежными винтами. Размеры коробки: 515x292x80 мм, 5 прилагаемых разделителей. Рассеиваемая мощность: 64 Вт

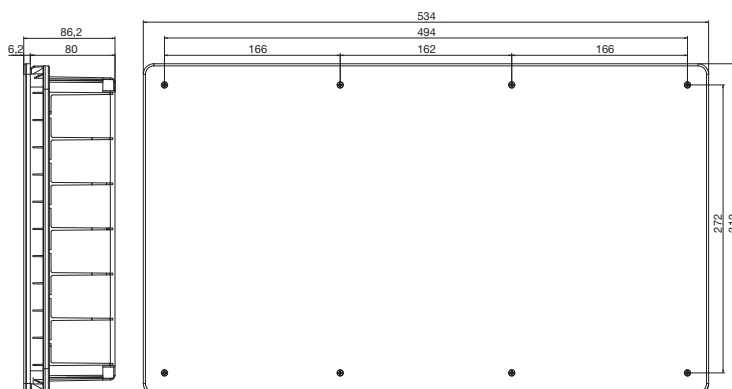

**V70011**



**V70207**

С белой крышкой, крышкой для защиты от растворов и крепежными винтами. Размеры коробки: 248x248x120 мм, 1 прилагаемых разделителей. Рассеиваемая мощность: 26 Вт

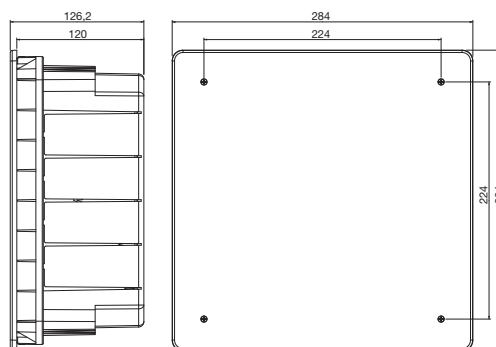

**V70207**



**V70211**

С белой крышкой, крышкой для защиты от растворов и крепежными винтами. Размеры коробки: 515x248x120 мм, 4 прилагаемых разделителей. Рассеиваемая мощность: 69 Вт

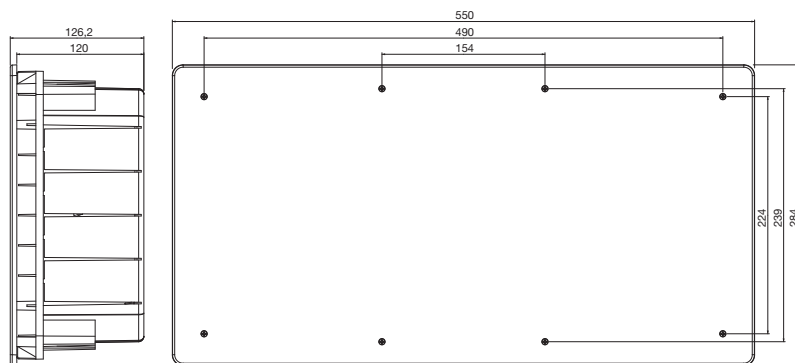

**V70211**

## Встраиваемые распределительные коробки

Высокопрочные крышки 20 Дж для коробок для каменных стен



**V70101**  
Для коробки  
V70001



**V70102**  
Для коробки  
V70002 и V70003



**V70104**  
Для коробки  
V70004



**V70105**  
Для коробки  
V70005



**V70106**  
Для коробки  
V70006



**V70107**  
Для коробки V70007



**V70108**  
Для коробки V70008



**V70109**  
Для коробки V70009



**V70110**  
Для коробки V70010



**V70111**  
Для коробки V70011



**V70311**  
Для коробки V70211



**V70307**  
Для коробки V70207

# БОКСЫ и КОММУТАТОРЫ

## Встраиваемые распределительные коробки

### Крышки IP55 для коробок для каменных стен



▲V72105  
Для коробки V70005



▲V72106  
Для коробки V70006



▲V72107  
Для коробки V70007

Крышки IP55: с уплотнением для установки в присутствии пыли, влаги или воды.



### Принадлежности для коробок для каменных стен



V70181  
Разделитель для коробок V70006, V70007, V70008, V70009, V70010, желтый



V70191  
Соединение для распределительных коробок, желтое



V70198  
Винт длиной 30 мм для крепления крышек



V70199  
Винт длиной 50 мм для крепления крышек

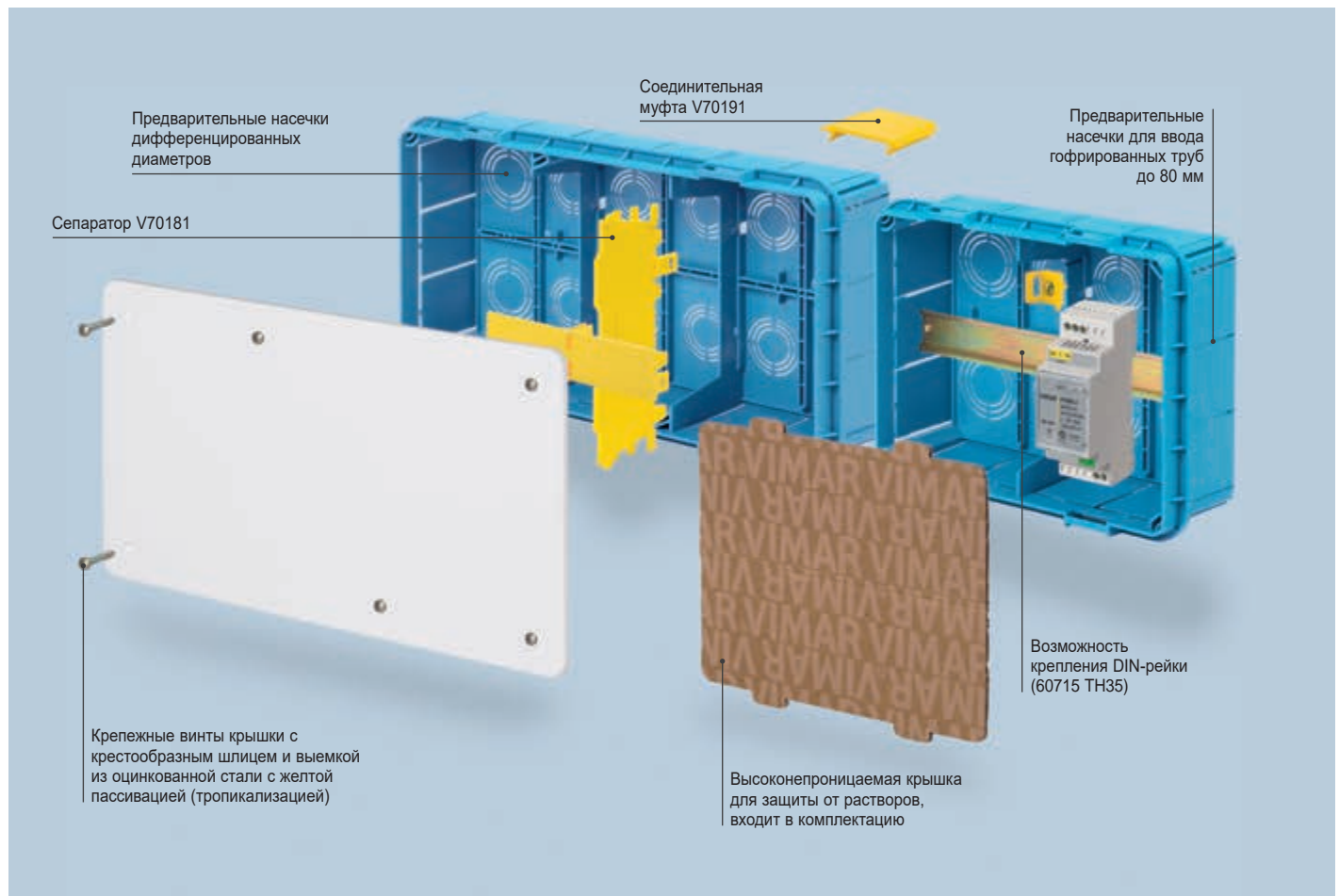

## Встраиваемые распределительные коробки

Встраиваемые распределительные коробки для каменных стен

### Возможность совмещения с помощью соединения V70191

Глубина встраивания (мм)	Модульная высота крышки (мм)		
50	118		V70001 V70002
70	118		V70003 V70004
70	179		V70004 V70005 V70006 V70007 V70008 V70009
120	248		V70207 V70211

### Внешние размеры устанавливаемых устройств

Код распределительных коробок	Длина DIN-рейки (L макс.)	Глубина устройств (P макс.)	Высота устройств (H макс.)
V70006	179	55	45
V70007	271	55	45
V70008	375	55	45
V70009	463	55	45
V70010	498	60	45
V70011	498	60	45
V70207	235	100	75
V70211	235	100	75

Тип рейки: колпачковый профиль TH 35-7,5 (согласно стандарту EN 60715)

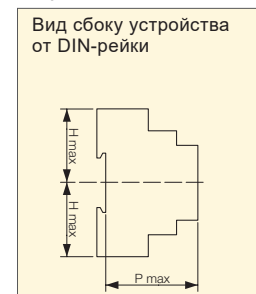
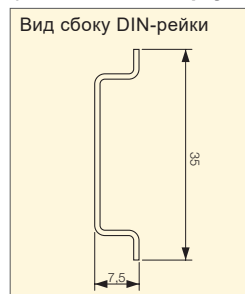

Для крепления к коробке используйте самонарезающие винты ST 2,9x9,5 (EN ISO 7049)

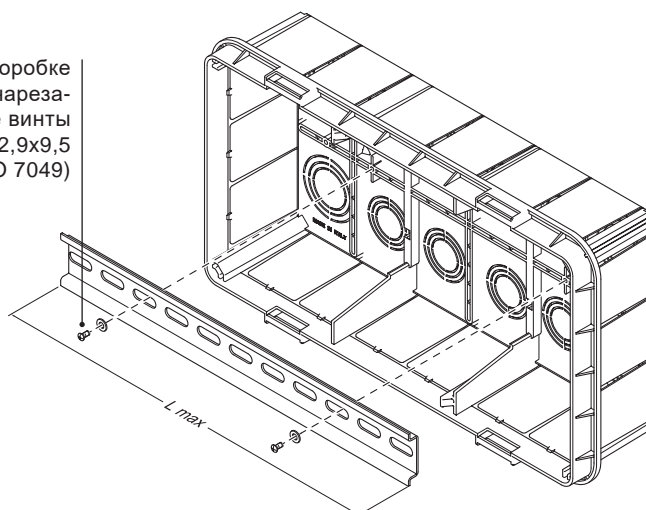

# БОКСЫ и КОММУТАТОРЫ

## Встраиваемые распределительные коробки

Встраиваемые распределительные коробки для пустотелых стен



### ▲ V72006

С белой крышкой.  
Размеры коробки: 205x164x73,5 мм  
Размеры крышки: 228x190 мм  
Рассеиваемая мощность: 17 Вт

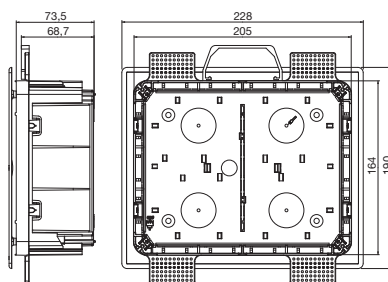

V72006



### ▲ V72007

С белой крышкой.  
Размеры коробки: 298x164x73,5 мм  
Размеры крышки: 323x190 мм  
Рассеиваемая мощность: 25 Вт

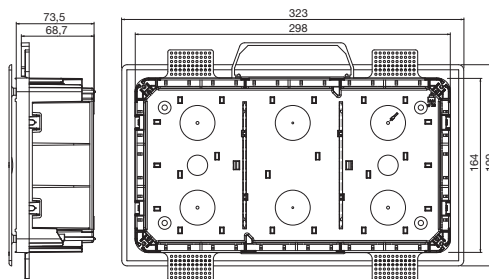

V72007



### ▲ V72008

С белой крышкой.  
Размеры коробки: 402x164x73,5 мм  
Размеры крышки: 422x190 мм  
Рассеиваемая мощность: 35 Вт

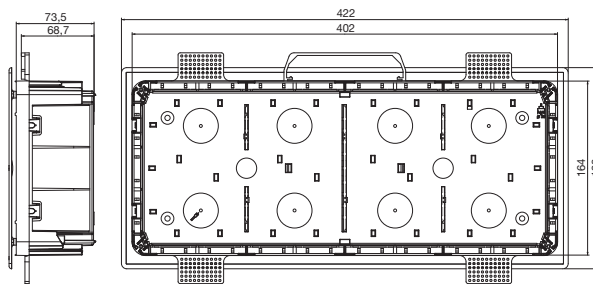

V72008



### ▲ V72009

С белой крышкой.  
Размеры коробки: 490x164x73,5 мм  
Размеры крышки: 512x190 мм  
Рассеиваемая мощность: 40 Вт

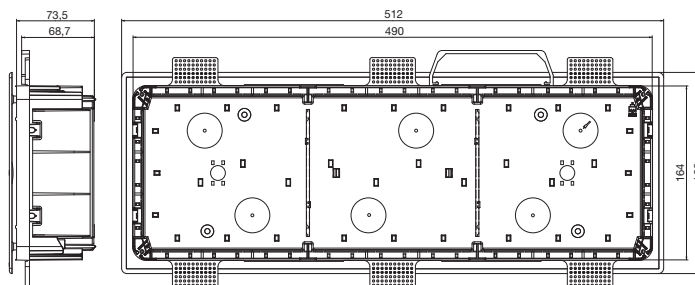

V72009



## Встраиваемые распределительные коробки

Встраиваемые распределительные коробки для пустотелых стен



### ▲ V72211

С белой крышкой.  
Размеры коробки: 533x263x120 мм  
Размеры крышки: 560x290 мм  
Рассеиваемая мощность: 70 Вт

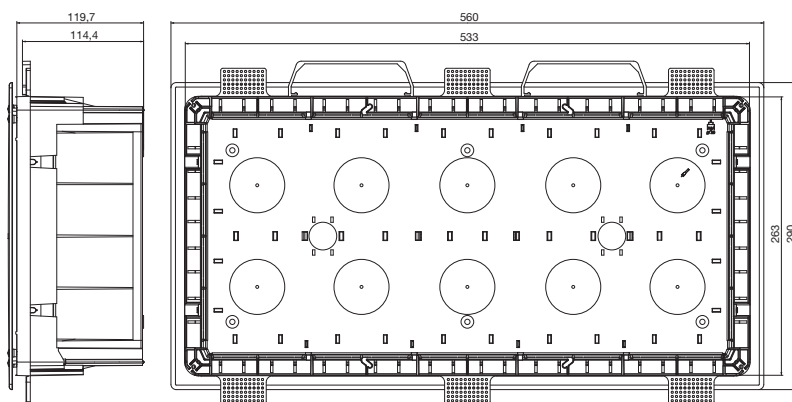

### V72211

## Принадлежности для встраиваемых распределительных коробок для пустотелых стен



### V70181

Разделитель для коробок V70006, V70007, V70008, V70009, V70010, желтый



### V70191

Соединение для распределительных коробок, желтое



### V70198

Винт длиной 30 мм для крепления крышек



### V70199

Винт длиной 50 мм для крепления крышек

# БОКСЫ и КОММУТАТОРЫ

## Настенные распределительные коробки

Настенные распределительные коробки с кабельными муфтами и гладкими стенками



**V55001**  
IP44, защелкивающаяся  
крышка, серый RAL 7035

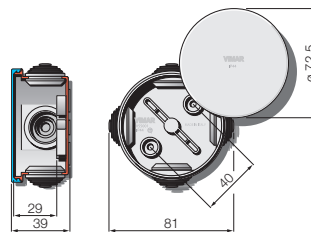

**V55001**



**V55002**  
IP44, защелкивающаяся  
крышка, серый RAL 7035

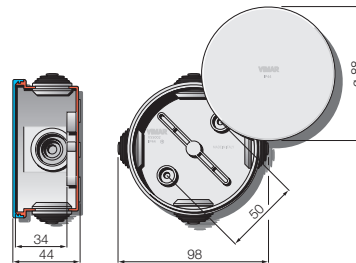

**V55002**



**V55003**  
IP44, защелкивающаяся  
крышка, серый RAL 7035

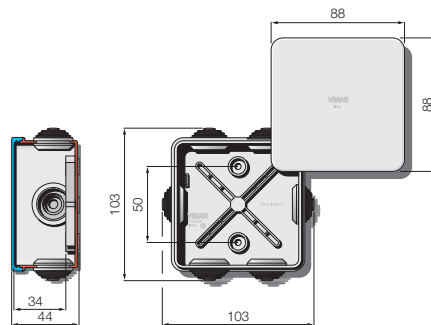

**V55003**



**V55104**  
IP55, крышка с винтами  
из нержавеющей  
стали, серый RAL 7035



**V55204**  
IP56, крышка с винтами  
из нержавеющей  
стали, серый RAL 7035

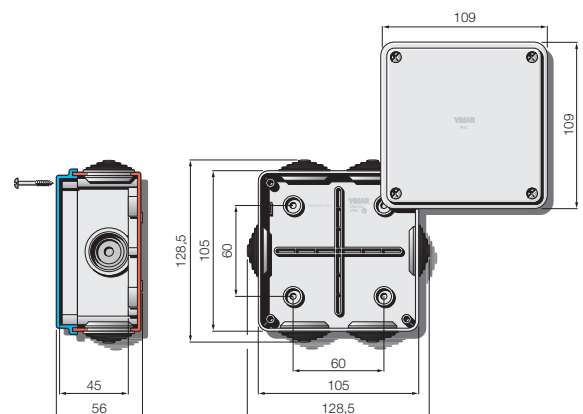

**V55104**  
**V55204**

# БОКСЫ и КОММУТАТОРЫ

## Настенные распределительные коробки

Настенные распределительные коробки с кабельными муфтами и гладкими стенками



**V55105**  
IP55, крышка с винтами  
из нержавеющей  
стали, серый RAL 7035



**V55205**  
IP56, крышка  
с винтами из  
нержавеющей  
стали, серый RAL 7035

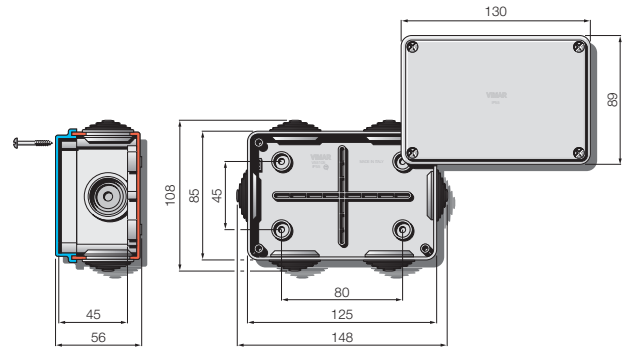

**V55105**  
**V55205**



**V55106**  
IP55, крышка с винтами  
из нержавеющей  
стали, серый RAL 7035



**V55206**  
IP56, крышка с винтами  
из нержавеющей  
стали, серый RAL 7035

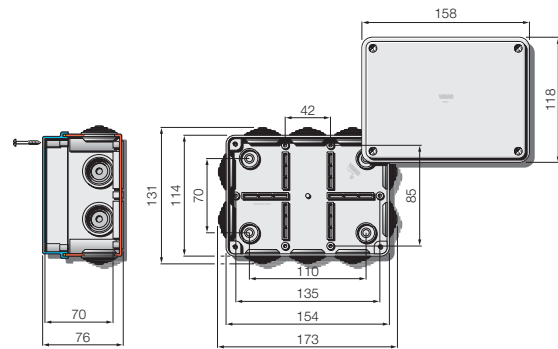

**V55106**  
**V55206**



**V55107**  
IP55, крышка с винтами  
из нержавеющей  
стали, серый RAL 7035



**V55207**  
IP56, крышка с винтами  
из нержавеющей  
стали, серый RAL 7035

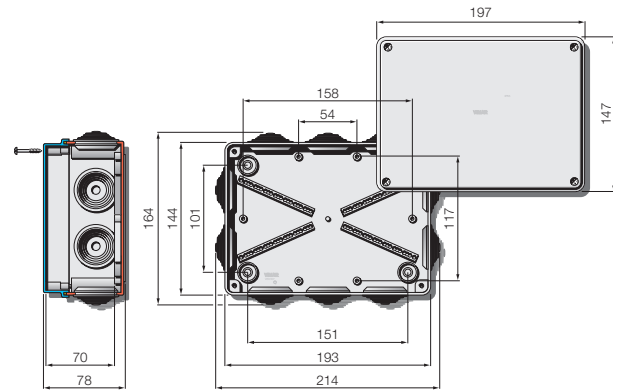

**V55107**  
**V55207**



**V55108**  
IP55, крышка с винтами  
из нержавеющей  
стали, серый RAL 7035



**V55208**  
IP56, крышка с винтами  
из нержавеющей  
стали, серый RAL 7035

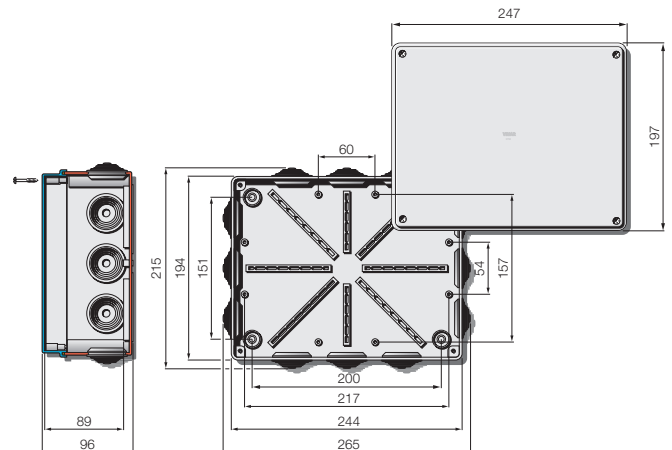

**V55108**  
**V55208**

# БОКСЫ и КОММУТАТОРЫ

## Настенные распределительные коробки

Настенные распределительные коробки с кабельными муфтами и гладкими стенками



**V55109**  
IP55, крышка с винтами из изолирующего материала, серый RAL 7035. Поставляется в комплекте с парой петель



**V55209**  
IP56, крышка с винтами из изолирующего материала, серый RAL 7035. Поставляется в комплекте с парой петель

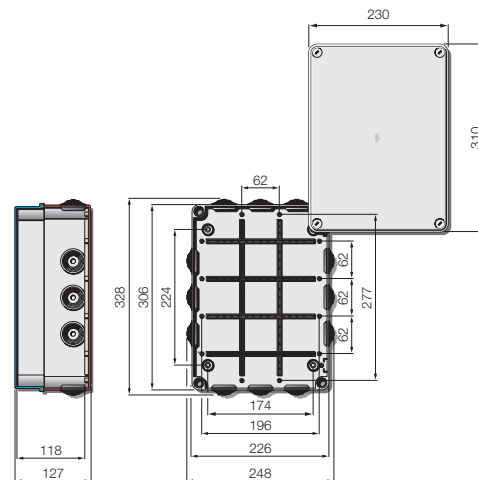

**V55109**  
**V55209**



**V55110**  
IP55, крышка с винтами из изолирующего материала, серый RAL 7035. Поставляется в комплекте с парой петель



**V55210**  
IP56, крышка с винтами из изолирующего материала, серый RAL 7035. Поставляется в комплекте с парой петель

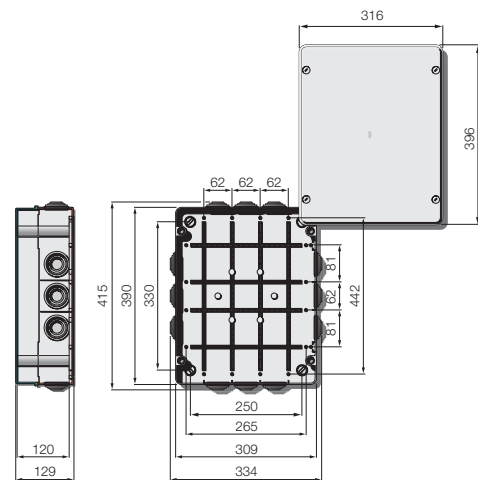

**V55110**  
**V55210**



Полная изоляция с помощью специальных заглушек на винты.



Невыпадающие винты из нержавеющей стали для легкой установки и обслуживания.



Ребра в нижней части коробки для крепления клеммных колодок и пластин. Гнездо для клеммы непрерывного заземления.

## Настенные распределительные коробки

Настенная распределительная коробка с гладкими стенками и высокой крышкой



**V55218**

IP55, крышка с винтами из нержавеющей стали, серый RAL 7035

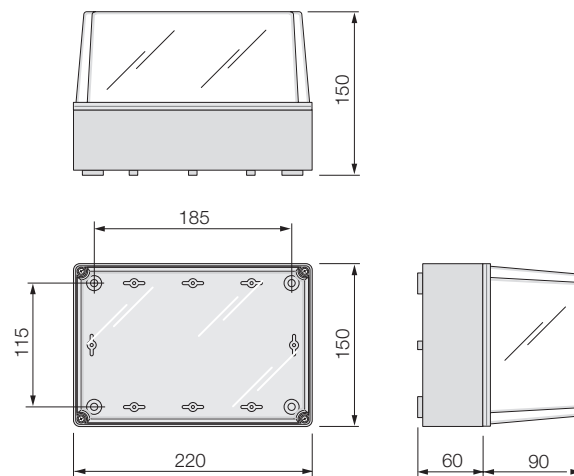

**V55218**

### Настенные распределительные коробки

Температура во время установки	Определение температуры воспламенения провода (Glow Wire test)	с защелкой (IP44)	С кабельными муфтами винтами (IP55)	кол-во кабельных муфт	макс. $\phi$ трубы (в мм)	Гладкие стенки, потайная крышка (IP56)	Гладкие стенки, потайная высокая крышка (IP55)	Внутренние размеры (в мм)
-5 °C +60 °C	960 °C	V55001*	---	4	$\phi$ 20	---	---	$\phi$ 65x35
		V55002*	---	4	$\phi$ 20	---	---	$\phi$ 80x40
		V55003*	---	6	$\phi$ 20	---	---	80x80x40
		---	V55104*	6	$\phi$ 25	V55204*	---	100x100x50
		---	V55105*	6	$\phi$ 25	V55205*	---	120x80x50
-15 °C +60 °C	650 °C	---	V55106	10	$\phi$ 25	V55206	---	150x110x70
		---	V55107	10	$\phi$ 32	V55207	---	190x140x70
		---	---	---	---	---	V55218	220x150x150
		---	V55108	12	$\phi$ 32	V55208	---	240x190x90
		---	V55109	12	$\phi$ 40	V55209	---	300x220x120
		---	V55110	12	$\phi$ 40	V55210	---	380x300x120

\* Для полной изоляции в соответствии со стандартом EN 60439-1 в соответствующие гнезда в каждом крепежном отверстии должны быть помещены заглушки на винты V55900.

### Кабельные муфты

Размеры кабельной муфты (в мм)	V55001	V55002	V55003	V55104	V55105	V55106	V55107	V55108	V55109	V55110
A	23	23	23	29	29	30	38	38	38	40
B	20	20	20	25	25	25	32	32	32	45
C	4	4	6	6	6	10	10	10	10	12

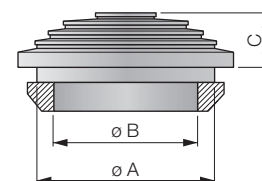



# БОКСЫ и КОММУТАТОРЫ

## Встраиваемые коммутаторы

### Встраиваемые коммутаторы IP40



**V53108**  
8 модулей в комплекте с DIN-рейкой (60715 TH35), затемненная прозрачная дверца



**V53108.B**  
8 модулей в комплекте с DIN-рейкой DIN (60715 TH35), белая дверца

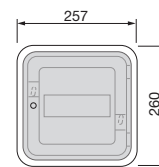

**V53108**  
**V53108.B**



**V53308**  
Коробка для каменных стен - 8 модулей (GW 650°C).  
Рассеиваемая мощность: 18 Вт



**V53708**  
Коробка для пустотелых стен - 8 модулей (GW 850°C)  
Рассеиваемая мощность: 18 Вт

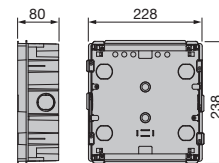

**V53308**  
**V53708**



**V53112**  
12 модулей в комплекте с DIN-рейкой DIN (60715 TH35), затемненная прозрачная дверца



**V53112.B**  
12 модулей в комплекте с DIN-рейкой DIN (60715 TH35), белая дверца

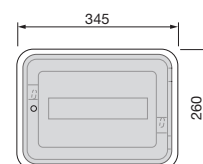

**V53112**  
**V53112.B**



**V53312**  
Коробка для каменных стен - 12 модулей (GW 650°C).  
Рассеиваемая мощность: 22 Вт



**V53712**  
Коробка для пустотелых стен - 12 модулей (GW 850°C)  
Рассеиваемая мощность: 22 Вт

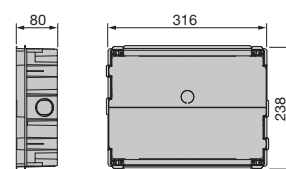

**V53312**  
**V53712**

### Встраиваемые коммутаторы IP40 и коробки - Принадлежности

Коммутаторы		Коробки		Принадлежности	
Модули	Код	Код для каменных стен	Код для пустотелых стен	Специальные аксессуары	Общие аксессуары
8	V53108	V53308	V53708	V53561 Кронштейн для клеммной колодки на 8 модулей	V53597 Замок с ключом V53599 Ленточная заглушка V53595 Соединение V53552... Винтовая клеммная колодка
12	V53112	V53312	V53712	V53562 Кронштейн для клеммной колодки на 12, 24 и 36 модулей	
24	V53124	V53324	V53724	V53572 Разделитель на 24 и 36 модулей	
36	V53136	V53336	V53736	V53582 Зажимной фланец 12, 24 и 36 модулей	
54	V53154	V53354	V53754	V53563 Кронштейн для клеммной колодки на 54 и 72 модулей	
72	V53172	V53372	V53772	V53573 Разделитель на 54 и 72 модулей V53583 Зажимной фланец 54 и 72 модулей	

# БОКСЫ и КОММУТАТОРЫ

## Встраиваемые коммутаторы

### Встраиваемые коммутаторы IP40



**V53124**  
24 модулей в комплекте с DIN-рейкой (60715 TH35), затемненная прозрачная дверца



**V53124.B**  
24 модулей в комплекте с DIN-рейкой DIN (60715 TH35), белая дверца

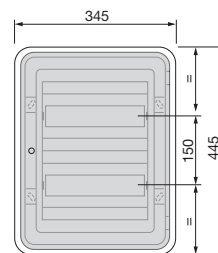

**V53124**  
**V53124.B**



**V53324**  
Коробка для каменных стен - 24 модулей (GW 650°C).  
Рассеиваемая мощность: 40 W



**V53724**  
Коробка для пустотелых стен - 24 модулей (GW 850°C)  
Рассеиваемая мощность: 40 W

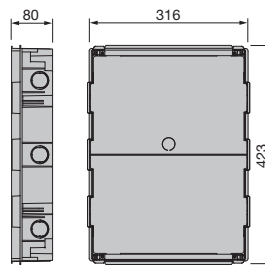

**V53324**  
**V53724**



**V53136**  
36 модулей в комплекте с DIN-рейкой (60715 TH35), затемненная прозрачная дверца



**V53136.B**  
36 модулей в комплекте с DIN-рейкой DIN (60715 TH35), белая дверца

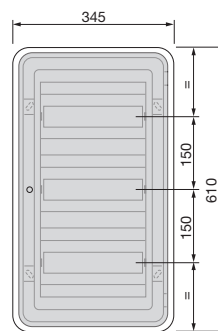

**V53136**  
**V53136.B**



**V53336**  
Коробка для каменных стен - 36 модулей (GW 650°C).  
Рассеиваемая мощность: 50 W



**V53736**  
Коробка для пустотелых стен - 36 модулей (GW 850°C)  
Рассеиваемая мощность: 50 W

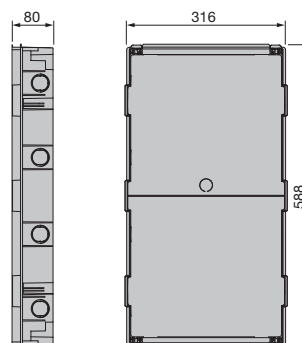

**V53336**  
**V53736**

# БОКСЫ и КОММУТАТОРЫ

## Встраиваемые коммутаторы

### Встраиваемые коммутаторы IP40



**V53154**  
54 модулей в комплекте с DIN-рейкой (60715 TH35), затемненная прозрачная дверца



**V53154.B**  
54 модулей в комплекте с DIN-рейкой DIN (60715 TH35), белая дверца

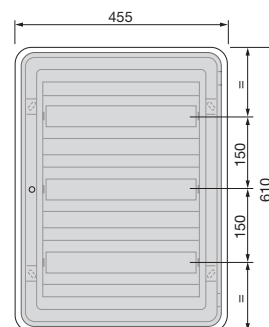

**V53154**  
**V53154.B**

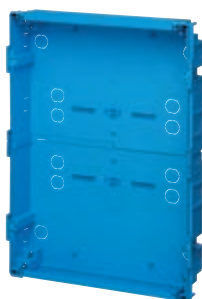

**V53354**  
Коробка для каменных стен - 54 модулей (GW 650°C).  
Рассеиваемая мощность: 63 W

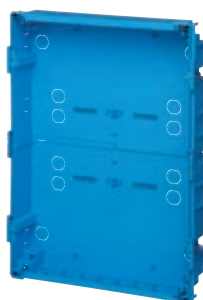

**V53754**  
Коробка для пустотелых стен - 54 модулей (GW 850°C).  
Рассеиваемая мощность: 63 W

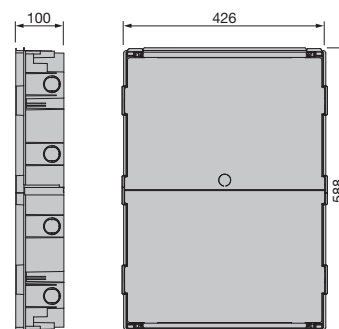

**V53354**  
**V53754**



**V53172**  
72 модулей в комплекте с DIN-рейкой (60715 TH35), затемненная прозрачная дверца



**V53172.B**  
72 модулей в комплекте с DIN-рейкой DIN (60715 TH35), белая дверца

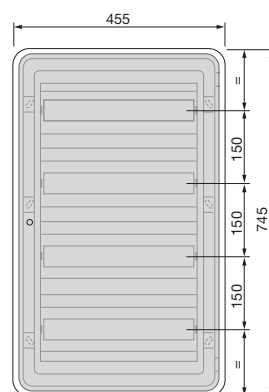

**V53172**  
**V53172.B**

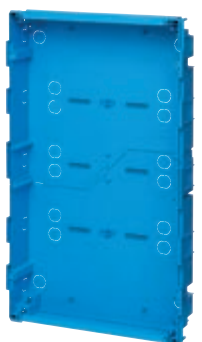

**V53372**  
Коробка для каменных стен - 72 модулей (GW 650°C).  
Рассеиваемая мощность: 82 W

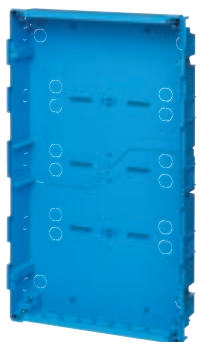

**V53772**  
Коробка для пустотелых стен - 72 модулей (GW 850°C).  
Рассеиваемая мощность: 82 W

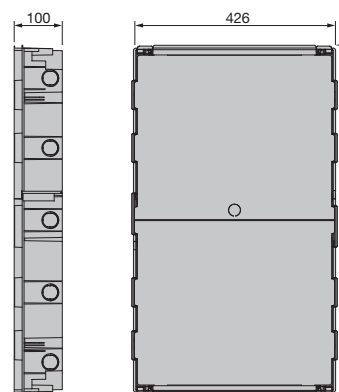

**V53372**  
**V53772**

## Принадлежности для встраиваемых коммутаторов

### Принадлежности для встраиваемых коммутаторов IP40



**V53572**  
Съемный разделитель на 12 модулей с креплением к коробке для коммутаторов в 26 и 36 модулей, желтый



**V53573**  
Съемный разделитель на 18 модулей с креплением к коробке для коммутаторов в 54 и 72 модулей, желтый



**V53595**  
Соединение для горизонтальной компоновки коробок, желтое



**V53582**  
Съемный зажимной фланец на 12 модулей с креплением к коробке для вертикальной установки коммутаторов в батарею 12, 24 и 36 модулей, желтый



**V53583**  
Съемный зажимной фланец на 18 модулей с креплением к коробке для вертикальной установки коммутаторов в батарею 54 и 72 модулей, желтый



**V53597**  
Замок с металлическим ключом. Поставляется с 2 ключами



**V53599**  
Ленточная заглушка для декоративного коммутатора, длина 500 мм, нарезается по желанию, белая



**V53598**  
Заглушка 4 модуля DIN декоративного коммутатора, нарезается по желанию, белая



**03310.S**  
Опора для оборудования DIN-рейки, занимает 8 модулей по 17,5 мм

### Кронштейны для клеммных колодок и клеммные колодки для встраиваемых коммутаторов IP40



**V53561**  
Кронштейн для коммутаторов 8 модулей для крепления к коробке, серый



**V53562**  
Кронштейн для коммутаторов 12, 24 и 36 модулей для крепления к коробке, серый



**V53563**  
Кронштейн для коммутаторов 54 и 72 модулей для крепления к коробке, серый



**V53552**  
Съемная винтовая клеммная колодка, 6 отверстий, для кабелей от 1,5 мм<sup>2</sup> до 16 мм<sup>2</sup>, с быстрой установкой на кронштейне, синяя



**V53552.V**  
Съемная винтовая клеммная колодка, 6 отверстий, для кабелей от 1,5 мм<sup>2</sup> до 16 мм<sup>2</sup>, с быстрой установкой на кронштейне, зеленый

# БОКСЫ и КОММУТАТОРЫ

## Блоки управления для распределения данных

### Квартирный щит распределения сигналов (QDSA) IP40



#### 03310

Квартирный щит распределения сигналов (QDSA), включающий:

- встраиваемая коробка V53354;
- белая дверца;
- подложка на 16 разъемов RJ45 Keystone или оптоволоконных переходников;
- телефонная розетка на 5 выходов;
- предварительно установленная многогнездная розетка с переключателем;
- 3 подложки 03310.S;
- 3 м контактной ленты Velcro;
- 6 разъемов 03009.12;
- 2 переходника для оптоволоконна SC/APC;
- коммутационные шнуры 03019.05 и 03113.SC

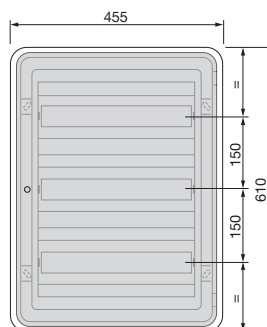

03310



V53354

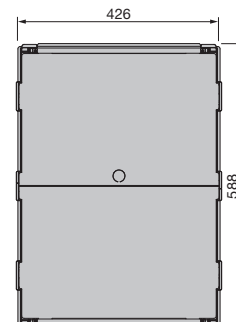

### Центр оптоволоконного обслуживания здания (CSOE) IP40



#### 03130

Центр оптоволоконного обслуживания здания (CSOE) модуль антенны для управления обслуживанием многоквартирного дома (TV SAT и DTV), белый.  
Размеры: 450x150x155 мм



#### 03131

Центр оптоволоконного обслуживания здания (CSOE) распределительный модуль для управления 8 жилищными единицами, белый.  
Размеры: 450x150x130 мм

### Головной терминал IP65



#### 03134

Головной терминал с возможностью подключения 2 кабелей и 12 оптоволоконных кабелей различного размера, IP65, RAL 7035, серый. Снабжен ключом для закрытия системы безопасности. Размеры: 245x210x65 мм

### Квартирные распределительные коробки для оптоволоконного оснащения (STOA)



#### 03140.30

Квартирная распределительная коробка для оптоволоконного оснащения (STOA), с предварительно подключенными 4 разъемами SC/APC Simplex, одномодовый волоконно-оптический кабель с модульной конструкцией (loose) 9/125 мкм G.657.A2 с 8 волокнами, оболочка LSZH, белый - 30 метров

#### 03140.50

как описано выше, 50 метров



Устройство с открытой дверцей.



# БОКСЫ и КОММУТАТОРЫ

## Встраиваемые коммутаторы

### Встраиваемые коммутаторы IP40 с дверцей на вертикальных петлях

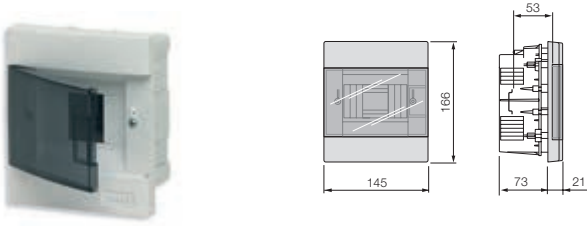

**V52404**  
4 модуля, в комплекте с DIN-рейкой (60715 TH35), белый RAL 9003, с затемненной прозрачной дверцей. Рассеиваемая мощность: 14 W

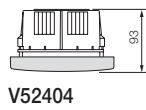

**V52404**



**V52408**  
8 модуля, в комплекте с DIN-рейкой (60715 TH35), белый RAL 9003, с затемненной прозрачной дверцей. Рассеиваемая мощность: 19 W

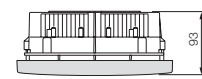
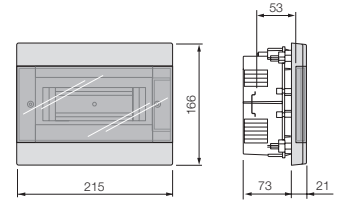

**V52408**



**V52412**  
12 модуля, в комплекте с DIN-рейкой (60715 TH35), белый RAL 9003, с затемненной прозрачной дверцей. Рассеиваемая мощность: 28 W

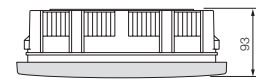
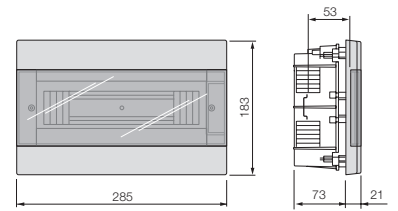

**V52412**



**V52424**  
24 модуля, в комплекте с DIN-рейкой (60715 TH35), белый RAL 9003, с затемненной прозрачной дверцей. Рассеиваемая мощность: 58 W

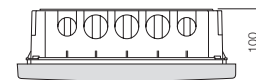
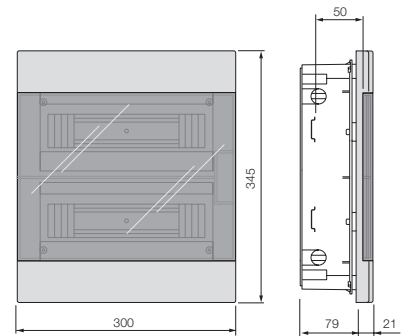

**V52424**



**V52436**  
36 модуля, в комплекте с DIN-рейкой (60715 TH35), белый RAL 9003, с затемненной прозрачной дверцей. Рассеиваемая мощность: 68 W

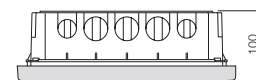
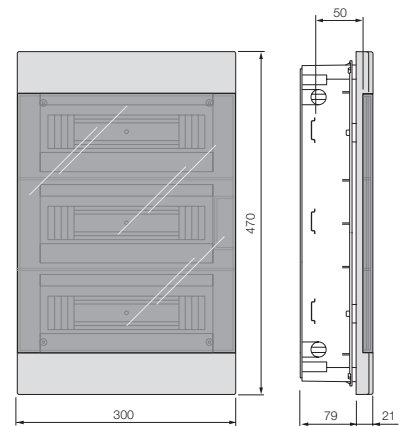

**V52436**

## Настенные коммутаторы

### Настенные коммутаторы IP40



**V50405**

5 модулей \*(4+1), предварительные насечки на верхней и нижней стенках, в комплекте с DIN-рейкой (60715 TH35), серый RAL 7035, с затемненной прозрачной дверцей. Рассеиваемая мощность: 9 W

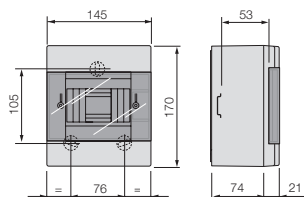

**V50405**

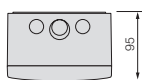

**V50408**

8 модулей \*(4+1), предварительные насечки на верхней и нижней стенках, в комплекте с DIN-рейкой (60715 TH35), серый RAL 7035, с затемненной прозрачной дверцей. Рассеиваемая мощность: 12 W

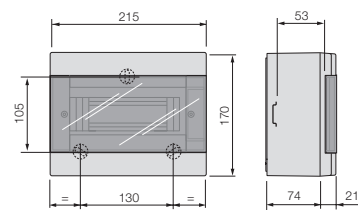

**V50408**



**V50412**

12 модулей \*(4+1), предварительные насечки на верхней и нижней стенках, в комплекте с DIN-рейкой (60715 TH35), серый RAL 7035, с затемненной прозрачной дверцей. Рассеиваемая мощность: 18 W



**V50312**

12 модулей (12+1), гладкие стенки, в комплекте с DIN-рейкой (60715 TH35), серый RAL 7035. Рассеиваемая мощность: 19 W

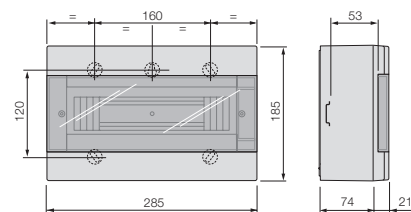

**V50312  
V50412**

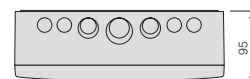

**V50424**

24 модулей \*(4+1), предварительные насечки на верхней и нижней стенках, в комплекте с DIN-рейкой (60715 TH35), серый RAL 7035, с затемненной прозрачной дверцей. Рассеиваемая мощность: 31 W



**V50324**

24 модулей (12+1), гладкие стенки, в комплекте с DIN-рейкой (60715 TH35), серый RAL 7035. Рассеиваемая мощность: 37 W

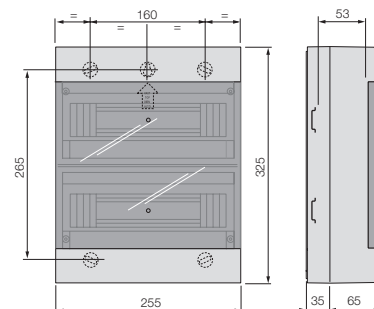

**V50324  
V50424**



**V50436**

36 модулей \*(4+1), предварительные насечки на верхней и нижней стенках, в комплекте с DIN-рейкой (60715 TH35), серый RAL 7035, с затемненной прозрачной дверцей. Рассеиваемая мощность: 37 W

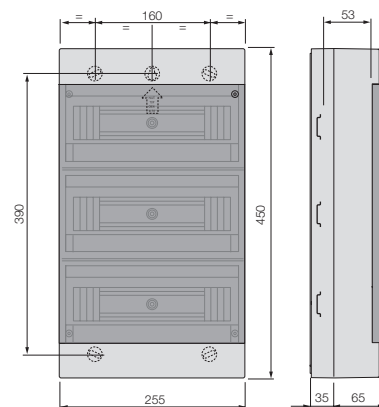

**V50436**

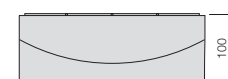

## Настенные коммутаторы

Настенные коммутаторы IP55 с горизонтальной петельной дверцей



**V51003**

3 модулей (1+2), с заглушками для двойной изоляции, в комплекте с DIN-рейкой (60715 TH35), серый RAL 7035, с затемненной прозрачной дверцей.  
 Рассеиваемая мощность: 9 W

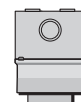
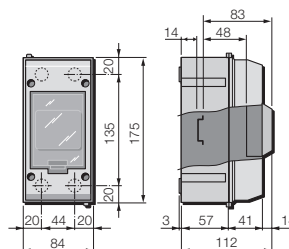

**V51003**



**V51005**

5 модулей (4+1), с заглушками для двойной изоляции, в комплекте с DIN-рейкой (60715 TH35), серый RAL 7035, с затемненной прозрачной дверцей. Возможность установки 2 держателей клеммных колодок V51853.  
 Рассеиваемая мощность: 12 W

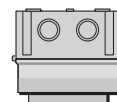
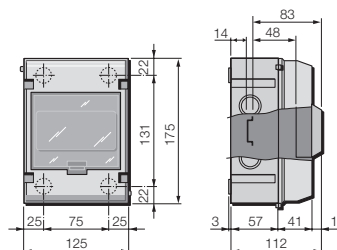

**V51005**



**V51008**

8 модулей, с заглушками для двойной изоляции, в комплекте с DIN-рейкой (60715 TH35), серый RAL 7035, с затемненной прозрачной дверцей.  
 Рассеиваемая мощность: 21 W

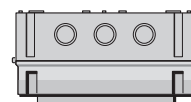
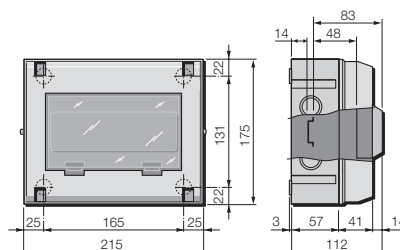

**V51008**



**V51012**

12+1 модулей, с заглушками для двойной изоляции, в комплекте с DIN-рейкой (60715 TH35), серый RAL 7035, с затемненной прозрачной дверцей.  
 Рассеиваемая мощность: 26 W

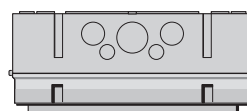
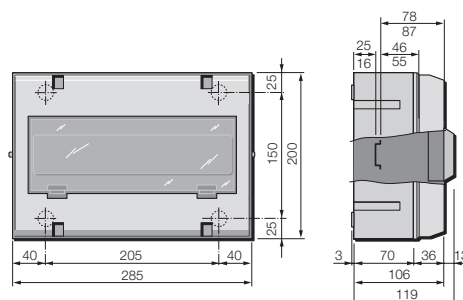

**V51012**

## Настенные коммутаторы

### Настенные коммутаторы IP55 с вертикальной петельной дверцей



#### V51112

12 модулей в комплекте с DIN-рейкой (60715 TH35), регулируемой для нестандартных устройств, серый RAL 7035, с прозрачной дверцей и заглушками для двойной изоляции. Рассеиваемая мощность: 21 W

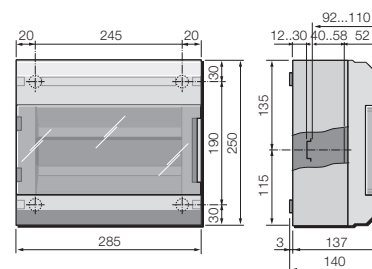

#### V51112



#### V51124

24 модулей в комплекте с DIN-рейкой (60715 TH35), регулируемой для нестандартных устройств, серый RAL 7035, с прозрачной дверцей и заглушками для двойной изоляции. Рассеиваемая мощность: 27 W

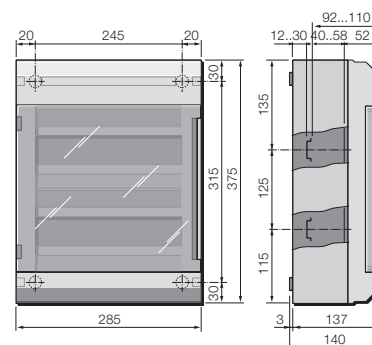

#### V51124



#### V51136

36 модулей в комплекте с DIN-рейкой (60715 TH35), регулируемой для нестандартных устройств, серый RAL 7035, с прозрачной дверцей и заглушками для двойной изоляции. Рассеиваемая мощность: 32 W

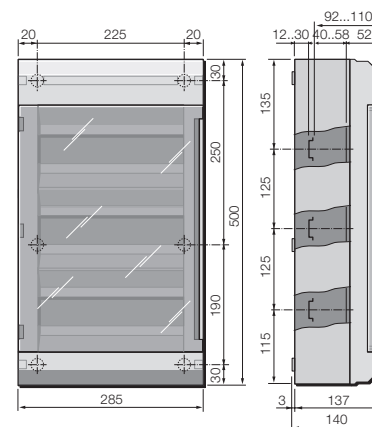

#### V51136

## Настенные коммутаторы

### Каркасы для установки на рейке DIN (60715 TH35)



**V51921**  
1 модуль, занимает 1,5 модуля по 17,5 мм, серый RAL 7035. Поставляется с защитной диафрагмой



**V51922**  
2 модуля, занимает 3 модуля по 17,5 мм, серый RAL 7035. Поставляется с защитной диафрагмой



**V51923**  
3 модуля, занимает 4 модуля по 17,5 мм, серый RAL 7035. Поставляется с защитной диафрагмой

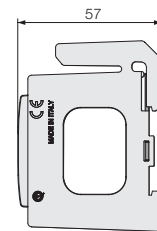

**V51921**  
**V51922**  
**V51923**

### Латунные клеммные заземляющие колодки с крепежным винтом



**V51808**  
2 отверстия  $\varnothing$  6 мм  
+ 6 отверстий  $\varnothing$  4 мм



**V51810**  
2 отверстия  $\varnothing$  6 мм  
+ 8 отверстий  $\varnothing$  4 мм



**V51816**  
4 отверстия  $\varnothing$  6 мм  
+ 13 отверстий  $\varnothing$  4 мм

### Настенные корпуса IP40



**V50002**  
2 модулей (1+1),  
серый RAL 7035.  
Рассеиваемая мощность: 5 W

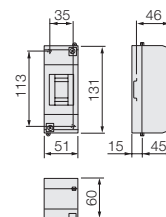

**V50002**



**V50004**  
4 модулей (3+1),  
серый RAL 7035.  
Рассеиваемая мощность: 7 W

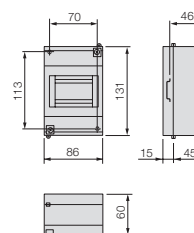

**V50004**



**V50006**  
6 модулей (4+2),  
серый RAL 7035.  
Рассеиваемая мощность: 12 W

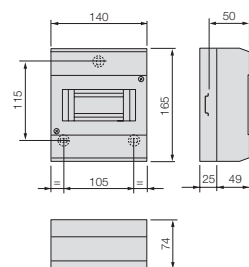

**V50006**



# БОКСЫ и КОММУТАТОРЫ

## Настенные коммутаторы







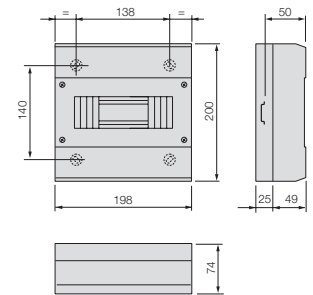









### Настенные корпуса IP40



**V50008**  
8 модулей (4+4),  
серый RAL 7035.  
Рассеиваемая мощность: 21 W



V50008

Количество и тип пробиваемых отверстий на коммутаторах и настенных корпусах													
Артикул	в отверстия (мм) Шаг PG	19	20	23	29	37	16 о 25	20 о 32	25 о 32	32 о 40	23 о 29	29 о 37	Положение предварительных насечек
		11	13,5	16	21	29	---	---	---	---	16 о 21	21 о 29	
V50002	торцы	---	---	n 2	---	---	---	---	---	---	---	---	
V50004	боковины	---	---	n 2	---	---	---	---	---	---	---	---	
V50006	торцы	---	---	---	---	---	---	n 6	---	---	---	---	
	боковины	---	---	---	---	---	---	n 4	---	---	---	---	
V50008	торцы	---	---	---	---	---	---	n 4	---	n 2	---	---	
	боковины	---	---	---	---	---	---	n 4	---	---	---	---	
V50405	торцы	---	n 4	---	---	---	---	---	---	---	n 2	---	
	гладкие боковины	---	---	---	---	---	---	---	---	---	---	---	
V50408	торцы	---	n 4	n 4	---	---	---	---	---	---	n 2	---	
	боковины	---	---	---	---	---	---	---	---	---	---	---	
V50412	торцы	---	n 8	---	---	---	---	---	---	---	n 4	n 2	
	гладкие боковины	---	---	---	---	---	---	---	---	---	---	---	
V50424	торцы	---	---	---	---	---	n 4	n 4	n 2	---	---	---	
	боковины	---	---	---	---	---	---	---	---	---	---	---	
V50436	торцы	---	---	---	---	---	n 4	n 4	n 2	---	n 4	---	
	гладкие боковины	---	---	---	---	---	---	---	---	---	---	---	
V51003	торцы	---	---	---	---	---	---	---	---	---	n 2	---	
	гладкие боковины	---	---	---	---	---	---	---	---	---	---	---	
V51005	торцы	---	---	---	---	---	---	---	---	---	n 4	---	
	боковины	---	---	---	---	---	---	---	---	---	n 4	---	
V51008	торцы	---	---	---	---	---	---	---	---	---	n 6	---	
	боковины	---	---	---	---	---	---	---	---	---	n 4	---	
V51012	торцы	n 4	---	---	n 4	n 2	---	---	---	---	---	---	
	гладкие боковины	---	---	---	---	---	---	---	---	---	---	---	
V51112	торцы	---	---	---	---	---	---	---	---	---	n 8	n 2	
	боковины	---	---	n 4	---	---	---	---	---	---	---	---	

**Примечание.** Настенные коммутаторы без дверцы не имеют предварительных насечек.





B C18071 RU 1811



8 007352 610835



Viale Vicenza, 14  
36063 Marostica VI - Italy  
Tel. +39 0424 488 600  
Fax +39 0424 488 709  
[www.vimar.com](http://www.vimar.com)